

Оглавление

Раздел №1	Землеройные машины	3
Раздел №2	Машины для строительства и ремонта дорог	17
Раздел №3	Подъемно-транспортные машины	27
Раздел №4	Машины для транспортировки строительно-дорожных материалов	43
Раздел №5	Коммунальные машины	53
Раздел №6	Прицепы и полуприцепы	73
Раздел №7	Техника повышенной проходимости	91
Раздел №8	Лесная техника	97
Раздел №9	Аэродромная техника	107
Раздел №10	Пожарная техника	115
Раздел №11	Складская техника	123
Раздел №12	Машины и оборудование для горных работ	127
Раздел №13	Средства самоходные для перевозки пассажиров	135
Раздел №14	Машины и оборудование для производства строительных материалов	139
Раздел №15	Тракторы, применяемые в других отраслях народного хозяйства	143
Раздел №16	Запасные части и комплектующие	153
Раздел №17	Прочее оборудование	163

Землеройные машины

Раздел № 1

Каталога российских производителей
специализированной техники

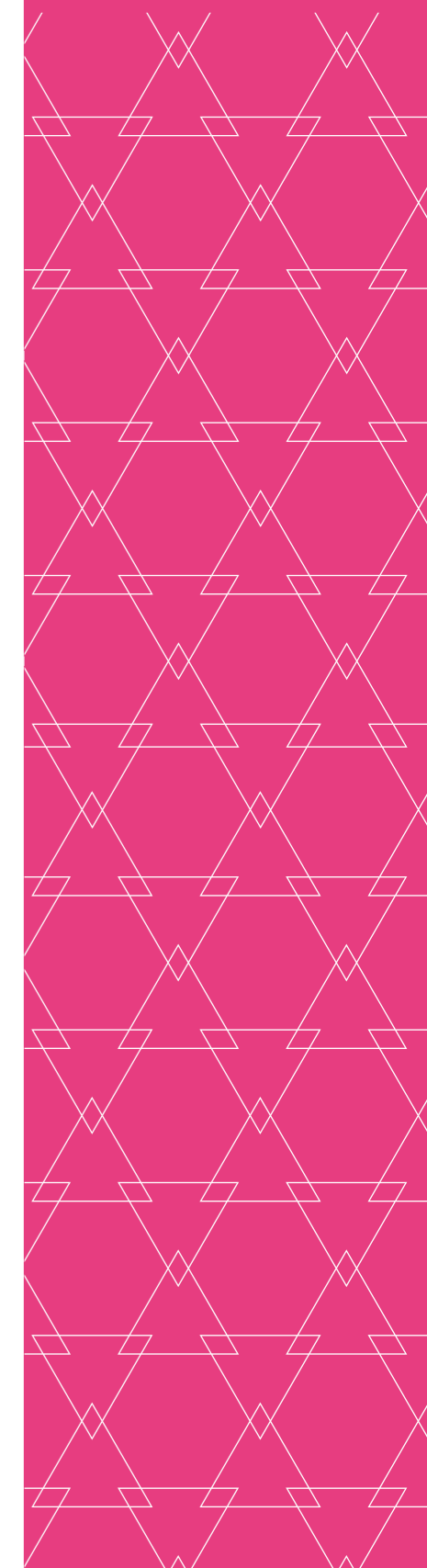

Список производителей

ООО «Автомобили и Тракторы»
 ЗАО «Брянский арсенал»
 АО «Великолукский завод Лесхозмаш»
 ООО «Дортехсервис+»
 ЗАО «Дробмаш»
 ООО «ДСТ-УРАЛ»
 АО «ПО ЕлАЗ»
 ООО «Завод Гусеничных Машин»
 ООО «Завод «Дорожных машин»
 ЗАО «Международная Компания КРАНЭКС»
 ОАО «КЭМЗ»
 ООО «НПО «ГКМП»
 ОАО «Промтрактор»
 АО «Петербургский тракторный завод»
 ООО «СпецДорМаш»
 ЗАО «Тверской экскаватор»
 ООО «Трактор»
 ООО «ХКМ Евразия»
 ЗАО «Челябинские строительно-дорожные машины»
 ОАО «ЧЛМЗ»
 ООО «Челябинский тракторный завод – Уралтрак»
 АО «ЭКСМАШ»



ООО «Автомобили и Тракторы»

Директор – Бычкунов Евгений Михайлович

454091, г. Челябинск, ул. Свободы, 92А, 23
 Т. 8 (351) 262 62 37
 Ф. 8 (351) 262 62 37
 e-mail: 19880515@mail.ru
 www.yumk.ru

Создана в 2001г. в г. Челябинске.
 Количество работающих 35 человек, производственные площади 2500 м², производственная мощность 12 машин в месяц.

Виды выпускаемой техники:

- Автогрейдеры тяжелого класса 250 моделей ДЗ-98ВМ и А-98М



ЗАО «Брянский арсенал»

Генеральный директор – Эпштейн Кирилл Константинович

241050, г. Брянск, ул. Калинина, д. 98
 Т. +7 (495) 728 49 55
 Ф. +7 (495) 728 49 56
 e-mail: info.zao@arsenal-sdm.ru; info@rm-terex.com
 www.rm-terex.com

ЗАО «Брянский арсенал» (входит в «РМ-Терекс», который в свою очередь входит в машиностроительный холдинг «Русские машины») – российский производитель строительно-дорожной техники, осуществляющий производство полного цикла автогрейдеров на территории РФ.

Виды выпускаемой техники:

- Автогрейдеры





АО «Великолукский завод Лесхозмаш»

Генеральный директор – Василевский Константин Александрович

182112, Псковская обл., г. Великие Луки,
Новослободская наб.54
Т. 8 (81153) 7 44 29, 7 49 38
Ф. 8 (81153) 7 49 38, 7 52 99
e-mail: leshozmash@list.ru, www.leshoz mash.ru

АО «Великолукский завод Лесхозмаш» одно из ведущих и крупнейших предприятий лесной отрасли с богатой историей, традициями и более чем 60-летним опытом работы. Завод был основан 18 сентября 1953 года. В настоящее время АО «Великолукский завод Лесхозмаш» занимает лидирующие место среди производителей машиностроительной продукции, обеспечивая выпуск конкурентоспособных машин для лесного хозяйства и лесной промышленности, дорожного и коммунального хозяйства, структур МЧС, нефтяной и газовой промышленности.

Виды выпускаемой техники:

- Экскаваторы-погрузчики



ДОРТЕХСЕРВИС+

ООО «Дортехсервис+»

Директор – Холбоев Виктор Хомидович

Юридический адрес:
302005, г. Орел, ул. Спивака, д. 81А, литер Б
Почтовый адрес:
302043, г. Орел, пер. Маслозаводской, д. 9А
Т. 8 (4862) 72 07 42
Ф. 8 (4862) 72 07 42
e-mail: dt-inter@mail.ru
www.Orelgreyder.ru

Производство Автогрейдеров, капитальный ремонт автогрейдеров, продажа запасных частей

Виды выпускаемой техники:

- Автогрейдеры



ЗАО «Дробмаш»

Генеральный директор – Михаэл Мюллер

607061, Нижегородская область,
г. Выкса, ул. Заводская, д. 1
Т. 8 (800) 550 42 46
Ф. 8 (83177) 3 19 32
e-mail: info@drobmash.ru
www.drobmash.ru

ЗАО «Дробмаш» – уникальное машиностроительное предприятие, основанное в 1932 году. Производит широчайший спектр дробильно-сортировочного оборудования, оказывает комплексное сервисное сопровождение. Единственный на территории РФ и СНГ производитель самоходных дробильно-сортировочных комплексов.

Виды выпускаемой техники:

- Роторный экскаватор



ООО «ДСТ-УРАЛ»

Директор – Горелый Евгений Анатольевич

454081, г. Челябинск,
ул. Героев Танкограда, 28П
Т. +7 (351) 242 05 51
Ф. +7 (351) 242 05 51
e-mail: info@tm10.ru
www.tm10.ru

Завод «ДСТ-Урал» – это современное предприятие по производству бульдозеров и спецтехники на базе гусеничного трактора. В настоящее время выпускаются бульдозеры 5 тяговых классов массой до 40 тонн. Техника используется крупными предприятиями добывающих отраслей России и небольшими частными компаниями, работающими в горнодобывающей сфере, дорожном строительстве, золотодобыче.

Виды выпускаемой техники:

- Бульдозеры





АО «ПО ЕлАЗ»

Генеральный директор – Галимов Камиль Салманович

423600, Республика Татарстан, Елабужский район,
г. Елабуга, территория промышленная
площадка Алабуга, улица 13,
производственная база № 6 ОАО ПО «ЕлАЗ»
Т. 8 (5557) 5 57 75
e-mail: kansgd@elaz.ru
www.elaz.ru

АО «ПО ЕлАЗ» является членом Российского союза производителей нефтегазового оборудования и входит в тройку лидеров по производству мобильного оборудования для бурения, ремонта и обслуживания скважин. На протяжении более 30 лет АО «ПО ЕлАЗ» осуществляет свою деятельность в сфере производства широкого спектра спецтехники для нефтегазовой отрасли, дорожно-строительной, коммунальной и других видов спецтехники на автомобильном шасси и базе трактора «Беларус». Завод имеет широкие производственные возможности, развитые конструкторскую, технологическую и сервисную службы.

Виды выпускаемой техники:

- Экскаваторы-погрузчики
- Экскаваторы-бульдозеры



ООО «Завод Гусеничных Машин»

Директор – Нестеренко Григорий Владимирович

658201, Алтайский край,
г. Рубцовск, ул.Тракторная, 17
Т. 8 (385) 579 70 10, 8 (962) 821 50 18
e-mail: zavod@zavodgm.ru
www.zavodgm.ru

ООО «Завод Гусеничных Машин» – это производство широкого ассортимента тракторов 4,5,6 тягового класса, который позволяет охватывать практически все виды работ, выполняемых гусеничными машинами. Выпускаемая техника, может быть снабжена набором прицепных и навесных орудий, применяемых: в сельском хозяйстве (пахота, боронование, культивация и т.д.); в мелиорации (прокладка каналов, строительство дренажа, срезка кустарников, корчевка пней и т.д.), в лесной промышленности (валка, трелевка, погрузка и транспортировка древесины, строительство лесовозных дорог и т. д.).

Виды выпускаемой техники:

- Бульдозеры



ООО «Завод «Дорожных машин»»

Директор – Кузнецов Павел Александрович

152900, Ярославская область,
г. Рыбинск, ул. Пилоставная, д. 12
Т. +7 (4855) 26 37 14, 29 53 41
Ф. +7 (4855) 26 26 41
e-mail: dm@dormashina.ru
www.dormashina.ru

ООО «Завод «Дорожных машин» – ведущий российский разработчик и производитель специализированной техники для дорожно-строительной, коммунальной, строительной областей, сферы утилизации ТБО, а именно:
– дорожных и грунтовых катков от 600 кг до 20 тонн,
– автогрейдеров,
– снегопогрузчиков,
– фронтальных погрузчиков с широкой гаммой навесного оборудования,
– машины для уплотнения полигонов ТБО.

Виды выпускаемой техники:

- Автогрейдеры



ЗАО «Международная Компания КРАНЭКС»

Генеральный директор – Борисов Андрей Николаевич

153007, Ивановская область,
г. Иваново, м. Минеево, КРАНЭКС
Т. +7 (4932) 35 71 12, 35 72 05
Ф. +7 (4932) 37 65 07
e-mail: mk@kraneks.ru; AVBryzgalov@kraneks.ru
www.kraneks.ru

Машиностроительная группа КРАНЭКС — группа компаний, расположенных в г. Иваново на производственной площадке площадью 45 га и совместно осуществляющих проектирование, производство, продажу и послепродажное сопровождение следующих основных продуктов:
– Услуги по проектированию специальной строительной техники на гусеничном ходу
– Гидравлические гусеничные экскаваторы КРАНЭКС весом от 20 до 50 тонн
– Металлоконструкции для иностранных производителей экскаваторов
– Специальное оборудование и запасные части к строительной технике
– Карьерные ковши всех размеров
– Стальное литье
– Поковки и штамповки.

Виды выпускаемой техники:

- Экскаваторы





ОАО «КЭМЗ»

Генеральный директор – Лебедев Владимир Вячеславович

601919, г. Ковров, Владимирской обл.,
ул. Крупской, 55
Т. (49232) 9 39 65, 9 39 64
e-mail: ant@kemz.org
www.kemz.org

ОАО «Ковровский электромеханический завод» – современное высокотехнологичное предприятие, основной специализацией является гидроаппаратура. Производит дорожно-строительную технику торговой марки «Ant» – мини-погрузчики Ant-750, Ant-1000, фронтальные погрузчики Ant-3000, экскаватор-погрузчик Ant-2321, трактора Ant -Zetor 4135F, Ant-4050.

Виды выпускаемой техники:

- Экскаваторы-погрузчики



ООО «НПО «ГКМП»

Зам. генерального директора – Инютин Андрей Александрович

241022, г. Брянск, бульвар Щорса, д. 7
Т. +7 (4832) 58 18 00, +7 (4832) 58 18 13
Ф.+7 (4832) 58 18 00
e-mail: gkmp-irmash@gkmp32.com
www.gkmp32.com, www.irmash.com

Производство и реализация дорожно-строительной, землеройной и коммунальной техники. Асфальтоукладчики колесные и гусеничные, автогрейдеры легкого и тяжелого классов, машины для ямочного ремонта, комплексные дорожные машины. Серийное производство. Гарантийное и постгарантийное обслуживание.

Виды выпускаемой техники:

- Автогрейдеры



ОАО «ПРОМТРАКТОР»

ОАО «Промтрактор»

Исполнительный директор – Халиуллин Вилсор Рафатович

428027, Чувашская Республика, г. Чебоксары,
пр. Тракторостроителей, д. 101
Т. (8352) 30 76 78, 30 46 20
Ф. (8352) 30 45 41, 63 37 81
e-mail: prt@promtractor.ru
www.promtractor.tplants.com

Предприятие ОАО «Промтрактор» выпускает бульдозерную, трубоукладочную и колесную технику (фронтальный погрузчик, колесный бульдозер) под брендом ЧЕТРА и тракторы гусеничные под брендом АГРОМАШ на российский и зарубежный рынок. Единственный в России и странах СНГ производитель тяжелой гусеничной бульдозерной и трубоукладочной техники.

Виды выпускаемой техники:

- Бульдозеры



ПЕТЕРБУРГСКИЙ
ТРАКТОРНЫЙ ЗАВОД

АО «Петербургский тракторный завод»

Директор – Серебряков Сергей Александрович

198097, г. Санкт-Петербург, пр. Стачек, 47
Т. +7 (812) 363 46 96 (маркетинг, продажи)
Ф. 7 (812) 363 46 96
e-mail: Sergey.Rostov@tdmkz.kzgroup.ru
kirovets-ptz.com

Завод серийно производит 8 модификаций сельскохозяйственных тракторов «Кировец» серий К-744Р мощностью от 300 до 450 л.с., 17 видов дорожно-строительных и специальных машин, изготовленных на базе промышленных тракторов «Кировец».

Виды выпускаемой техники:

- Бульдозеры





ООО «СпецДорМаш»

Генеральный директор – Пустозеров Алексей Сергеевич

454010, г. Челябинск, ул. Енисейская д. 36
Т. +7 351 723 08 80
Ф. +7 351 723 08 80
e-mail: sdm@sdm25.ru
www.sdm25.ru

ООО «СпецДорМаш» – Завод-производитель тяжелого автогрейдера СДМ-25. Имеет собственную производственную базу, оборудование, автотранспорт. В производственную структуру входят: сварочный цех; механический цех, заготовительный цех с установкой плазменной резки; агрегатный участок, сборочный цех; склады з.ч. и металла, готовой продукции.

Виды выпускаемой техники:

- Автогрейдеры



ЗАО «Тверской экскаватор»

Генеральный директор – Эпштейн Кирилл Константинович

170000, г. Тверь, ул. Индустриальная д. 11
Т. +7 (495) 728 49 55
Ф. +7 (495) 728 49 56
e-mail: info@tvexc.ru; info@rm-terex.com
www.rm-terex.com.

ЗАО «Тверской экскаватор» (входит в «РМ-Терекс», который в свою очередь входит машиностроительный холдинг «Русские машины») – российский производитель строительно-дорожной техники, осуществляющий производство полного цикла экскаваторов, экскаваторов-погрузчиков и вилочных погрузчиков на территории РФ.

Виды выпускаемой техники:

- Экскаваторы
- Экскаваторы-погрузчики
- Экскаваторы-планировщики



ООО «Трактор»

Директор – Андрющенко Владимир Павлович

456584, Челябинская обл., г. Еманжелинск, ул. Ленина, д. 10
Телефон/факс: 8 (351) 382 27 44
e-mail: minitractor@mail.ru
www.уралец.рф

Производство и продажа мини-тракторов «Уралец» и навесного оборудования.

Виды выпускаемой техники:

- Экскаваторы



Reliable solutions

ООО «ХКМ Евразия»

Руководитель компании – Сэндзаки Масафуми

170518, Тверская область, Калининский район, д. Лебедево, ул. Хитаки, д. 1
Т. +7 (4822) 37 14 01
Ф. +7 (4822) 37 14 02
e-mail: info@hitachi-kenki.ru
www.hitachicm.ru

Производитель гусеничных гидравлических экскаваторов HITACHI массой от 18 т до 33 т.

Виды выпускаемой техники:

- Гусеничный гидравлический экскаватор





ЗАО «Челябинские строительно-дорожные машины»

Генеральный директор – Эпштейн Кирилл Константинович

454005, г. Челябинск, ул. Разина, д. 1.
Т. +7 (495) 728 49 55
Ф. +7 (495) 728 49 56
e-mail: LarisaVE@rm-ce.ru; info@rm-terex.com
www.rm-terex.com.

ЗАО «Челябинские строительно-дорожные машины» (входит в «РМ-Терекс», который в свою очередь входит в машиностроительный холдинг «Русские машины») – российский производитель строительно-дорожной техники, осуществляющий производство полного цикла автогрейдеров и фронтальных погрузчиков на территории РФ.

Виды выпускаемой техники:

- Автогрейдеры



ОАО «ЧЛМЗ»

Генеральный директор – Боглаев Владимир Николаевич

162600, Вологодская обл., г. Череповец,
ул. Стройиндустрии, 12
Т. (8202) 20 28 38
Ф. (8202) 20 28 38
e-mail: chlmz@chlmz.ru
www.chlmz.ru

ОАО «Череповецкий литейно-механический завод» является предприятием с полным комплексом машиностроительных технологических переделов: от заготовительного, сварочного и литейного, до сложных и точных операций механической обработки. Основные направления деятельности:
– Производство тракторов и спецтехники
– Производство машин и оборудования для металлургии
– Нефтехимическое машиностроение
– Литье фасонное; центробежное литье
– Производство металлоизделий, металлоконструкций, нестандартного оборудования
– Металлообработка изделий, сварка труб
– Ремонт машин и оборудования
– Перевозка грузов неспециализированными автотранспортными средствами.

Виды выпускаемой техники:

- Экскаватор-погрузчик



ООО «Челябинский тракторный завод – Уралтрак»

Генеральный директор – Переведенцев Петр Павлович

454007, г. Челябинск, пр-т Ленина, 3
Т. 8 (351) 775 17 60
e-mail: tractor@chtz.ru
www.chtz-uraltrac.ru

Челябинский тракторный завод – УРАЛТРАК (ЧТЗ) – промышленное объединение по производству и продаже широкой гаммы колесной и гусеничной дорожно-строительной техники (бульдозеров, трубоукладчиков, фронтальных погрузчиков), запасных частей и прочей высокотехнологичной машиностроительной продукции. Потребителями продукции ЧТЗ являются тысячи предприятий России, стран СНГ и дальнего зарубежья различных отраслей деятельности, таких как нефтегазовая, горнорудная, строительная, лесная и других, а также государственные министерства и ведомства различных стран.

Виды выпускаемой техники:

- Бульдозеры



АО «ЭКСМАШ»

Руководитель компании – Егоров Геннадий Федорович

170100, г. Тверь, а/я 0638
Т. +7 (4822) 41 54 41
Ф. +7 (4822) 41 54 28
e-mail: post@umg.ru
www.umg.ru

Машиностроительное предприятие, входящее в Группу компаний UMG, сертифицировано по международному стандарту ISO 9001 и выпускает широкий модельный ряд строительно-дорожной техники: колесные и гусеничные экскаваторы, промышленные экскаваторы-перегрузатели, технику специального назначения, машины для лесной отрасли.

Виды выпускаемой техники:

- Экскаваторы



Машины для строительства и ремонта дорог

Раздел № 2

Каталога российских производителей
специализированной техники

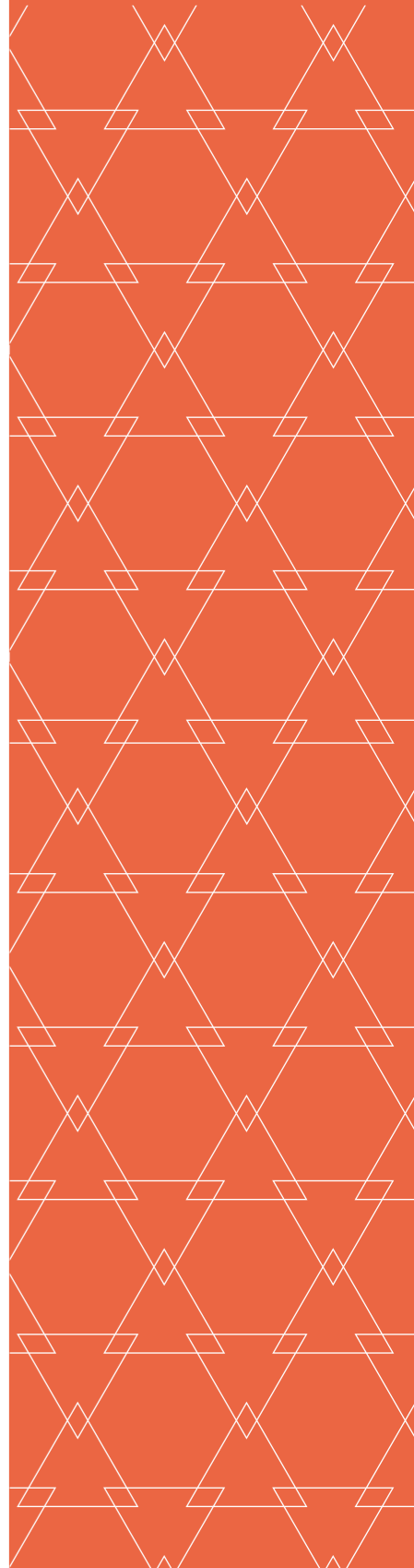

Список производителей

ЗАО «Бецема»
 ООО «ДОРПРОМ интернациональ»
 ООО «Завод «Дорожных машин»
 ЗАО «КОМЗ-Экспорт»
 АО «Коминвест-АКМТ»
 ОАО «КОРМЗ»
 АО «Кургандормаш»
 ООО «НПО «ГКМП»
 ООО «НПФ Бастион»
 АО «Раскат»
 ООО «ТМК»
 ПАО «ТЗА»
 ООО «ПО УДМ»



ЗАО «Бецема»

Генеральный директор – Трифонов Сергей Владимирович
 Заместитель генерального директора по продажам –
 Эльфенбайн Эдуард Геннадиевич

143405, Московская область, г. Красногорск,
 Ильинское шоссе, 2-й км.
 Т. +7 (495) 777 02 27, +7 (495) 152 07 70
 Ф. +7 (495) 777 02 27
 e-mail: elfened@becema.ru; market@becema.ru
 www.becema.ru

Производство прицепов, полуприцепов, автоцистерн
 для перевозки нефтепродуктов, сжиженного
 углеводородного газа, сыпучих материалов, зерна,
 семян, самосвалов для перевозки инертных материалов,
 скальных пород, угля. Машины для содержания и ремонта
 дорог. Технологическое оборудование для цементной
 промышленности.

Виды выпускаемой техники:

- Щебнераспределители
- Автогудронаторы
- Кохеры
- Перегрузатели асфальта
- Машины для ямочного ремонта
- Отсыпщики обочины



ООО «ДОРПРОМ интернациональ»

Генеральный директор – Жуков Владимир Васильевич

141240, Московская область, г. Пушкино,
 м-н Мамонтовка, ул.2-я Полевая, д. 26
 Т. (495) 773 41 57
 Ф. (495) 993 44 59
 e-mail: dorprom@mail.ru
 www.dorprom.ru

ООО «ДОРПРОМ интернациональ» с 1992 года
 разрабатывает, производит и совершенствует оборудование
 для ремонта, содержания дорог. Постоянно наращивает
 объемы производства кохеров, заливщиков швов и машин
 для ямочного ремонта. Концепция производственной
 деятельности компании ориентирована на универсальность
 и многообразие типоразмеров дорожных машин,
 экономию ресурсов при их эксплуатации.

Виды выпускаемой техники:

- Кохеры
- Заливщики швов
- Машины для ямочного ремонта





ООО «Завод «Дорожных машин»

Директор – Кузнецов Павел Александрович

152900, Ярославская область,
г. Рыбинск, ул. Пилюставная, д.12
Т. +7 (4855) 26 37 14, 29 53 41
Ф. +7 (4855) 26 26 41
e-mail: dm@dormashina.ru
www.dormashina.ru

ООО «Завод «Дорожных машин» – ведущий российский разработчик и производитель специализированной техники для дорожно-строительной, коммунальной, строительной областей, сферы утилизации ТБО, а именно:
– дорожных и грунтовых катков от 600 кг до 20 тонн,
– автогрейдеров,
– снегопогрузчиков,
– фронтальных погрузчиков с широкой гаммой навесного оборудования,
– машины для уплотнения полигонов ТБО.

Виды выпускаемой техники:

- Катки



ЗАО «КОМЗ-Экспорт»

Генеральный директор – Арушанов Гарик Сергеевич

347825, Ростовская область, г. Каменск-Шахтинский,
мкр. Заводской, ул. Заводская, 16
Т. 8 (86365) 63 191, 63 183, 63 033
Ф.8 (86365) 63 191
e-mail: komz@tigarbo.ru; st@tigarbo.ru; dp@tigarbo.ru
www.tigarbo.ru

ЗАО «КОМЗ-Экспорт» основано в 1999 г. Завод выпускает продукцию под торговой маркой «TIGARBO». В настоящее время ЗАО «КОМЗ-Экспорт» имеет собственные производственные, сборочные и малярные цеха. Общая площадь завода составляет 2,5 км². Техника торговой марки «TIGARBO» представлена на рынках от Дальнего Востока до Калининградской области и известна потребителям в разных странах.

Виды выпускаемой техники:

- Автобетоносмесители



АО «Коминвест-АКМТ»

Генеральный директор – Халецкий Александр Борисович

111539, г. Москва, ул. Реутовская, д. 76
Т. 8 (800) 700 21 22
Ф.8 (495) 212 212 22
e-mail: info@cominvest-akmt.ru
www.cominvest-akmt.ru

АО «Коминвест-АКМТ» является производителем и поставщиком техники для дорожного строительства, ремонта и содержания дорог, коммунальной техники, техники для содержания аэродромов.

Виды выпускаемой техники:

- Автогудронаторы
- Бетоносмесительные установки



ОАО «КОРМЗ»

Генеральный директор – Сляднев Александр Владимирович

650021, г. Кемерово, ул. Грузовая, 19Б
Т. (3842) 571 681, 570 152, 571 429
Ф. (3842) 571 681, 570 152, 571 429
e-mail: kormz@kormz.ru
www.kormz.ru

КОРМЗ – машиностроительное предприятие, специализирующееся на производстве коммунальной и дорожной техники, а также на производстве навесного оборудования для автомобилей, автогрейдеров и тракторов для выполнения всего комплекса работ по содержанию автомобильных дорог.

Виды выпускаемой техники:

- Заливщики швов





АО «Кургандормаш»

Руководитель компании – Федулов Михаил Владимирович

640008, г. Курган,
ул. Автозаводская 1А стр. 31
Т. 8 (3522) 44 36 20
e-mail: omis@kzdm.ru
www.kzdm.ru

АО «Кургандормаш» – машиностроительное предприятие, специализирующееся на производстве дорожно-строительной и коммунальной техники. Сильная производственная база, колоссальный инженерный опыт, передовые технологии, неизменное качество выпускаемых машин, обеспечение поставок точно в срок, полная гарантия на каждую изготовленную машину – в лице Кургандормаша вы обретете стабильного, надежного партнера!

Виды выпускаемой техники:

- Битумощебнераспределитель
- Автогудронаторы



ООО «НПО «ГКМП»

Зам. генерального директора – Инютин Андрей Александрович

241022, г. Брянск, бульвар Щорса, д.7
Т. +7 (4832) 58 18 00, +7 (4832) 58 18 13
Ф. +7 (4832) 58 18 00
e-mail: gkmp-irmash@gkmp32.com
www.gkmp32.com, www.irmash.com

Производство и реализация дорожно-строительной, землеройной и коммунальной техники. Асфальтоукладчики колесные и гусеничные, автогрейдеры легкого и тяжелого классов, машины для ямочного ремонта, комплексные дорожные машины. Серийное производство. Гарантийное и постгарантийное обслуживание.

Виды выпускаемой техники:

- Асфальтоукладчики
- Машины для ямочного ремонта



ООО «НПФ Бастион»

Руководитель компании – Челядинов Дмитрий Валентинович

198320, Санкт-Петербург, г. Красное Село,
Кингисеппское ш., д. 55.
Т. (812) 741 02 65
info@npf-bastion.ru, www.npf-bastion.ru

Научно-производственная фирма «Бастион» занимается производством и продажей различного оборудования для асфальтобетонных заводов, производства дорожно-строительных работ, а также работ по содержанию дорог.

Виды выпускаемой техники:

- Распределители вяжущих веществ
- Асфальтосмесительные установки
- Автогудронаторы
- Кохеры
- Заливщики швов
- Инфракрасные разогреватели асфальта
- Машины для ямочного ремонта
- Машины дорожные, оборудование для приготовления строительных смесей



АО «Раскат»

Генеральный директор – Борисов Сергей Павлович

152919, Ярославская обл., г. Рыбинск, ул. Труда, д. 2
Т. (4855) 203 490, 203 333, 203 276, 203 234,
8 (804) 333 08 52 бесплатно со всех сотовых по России
Ф. (4855)203 333
e-mail: packat@list.ru, raskat203227@yandex.ru
www.oao-raskat.ru

Акционерное Общество «РАСКАТ» (Рыбинские Асфальтовые Катки) – старейшее и ведущее отечественное предприятие по разработке и производству уплотняющей дорожно-строительной техники. Завод ведёт свою историю с 1870 года. В настоящее время на АО «РАСКАТ» серийно производится широкая гамма уплотнительной техники, массой от 1,5 до 26 тонн. Это вибрационные тротуарные катки, вибрационные асфальтовые катки с гладкими вальцами, вибрационные асфальтовые комбинированные катки, вибрационные грунтовые катки, статические трехвальцовые и пневмоколесные катки, а также уникальные уплотнители полигонов твердых бытовых и промышленных отходов.

Виды выпускаемой техники:

- Катки





ООО «ТМК»

Генеральный директор – Тихомиров Владимир Александрович

170100, Тверская область, город Тверь,
ул. Индустриальная, д. 15, строение 1
Т. +7 (4822) 416147
e-mail: tvermk@tmkom.ru
tmkom.ru

ООО «Тверская механическая компания» выпускает широкий спектр дорожных машин и вспомогательного оборудования. Собственная производственная база позволяет компании проектировать и производить спецтехнику, а также обслуживать, ремонтировать и модернизировать машины для содержания дорог.

Виды выпускаемой техники:

- Кохеры
- Заливщики швов
- Демаркировочные машины
- Машины дорожной разметки
- Оборудование для машин для строительства и содержания дорог



ПАО «ТЗА»

Генеральный директор – Курганов Владимир Александрович

452755, Республика Башкортостан, г. Туймазы,
ул. 70-лет Октября, 17
Т. 8 (800) 222 17 02
e-mail: omtza@kamaz.ru
www.tzacom.ru

ПАО «ТЗА» (входит в группу компании ПАО «КАМАЗ») является одним из крупнейших российских предприятий машиностроительного комплекса. Основные специализации предприятия – проектирование и производство спецтехники для строительной, коммунальной, сельскохозяйственной, лесозаготовительной и нефтегазодобывающей отраслей.

Виды выпускаемой техники:

- Автобетононасос
- Бетононасос
- Бетонораздатчик
- Стрела автономная бетонораспределительная
- Автобетононасос-смеситель



ООО «ПО УДМ»

Генеральный директор – Панкратов Александр Николаевич

450080, Республика Башкортостан, г. Уфа, а/я-07
Т. +7 (347) 29 28 000
mail@ufadormash.ru
www.ufadormash.ru

Производственное объединение «УфаДорМаш» – ведущий производитель дорожно-строительного оборудования, эксперт в области материально-технического обеспечения автомобильного сектора и ЖКХ. Завод известен богатым опытом, безупречной репутацией и высококачественной продукцией.

Виды выпускаемой техники:

- Асфальтосмесительные установки
- Бетоносмесительные установки
- Дорожные фрезы
- Заливщики швов
- Машины для ямочного ремонта



Подъемно- транспортные машины

Раздел № 3

Каталога российских производителей
специализированной техники

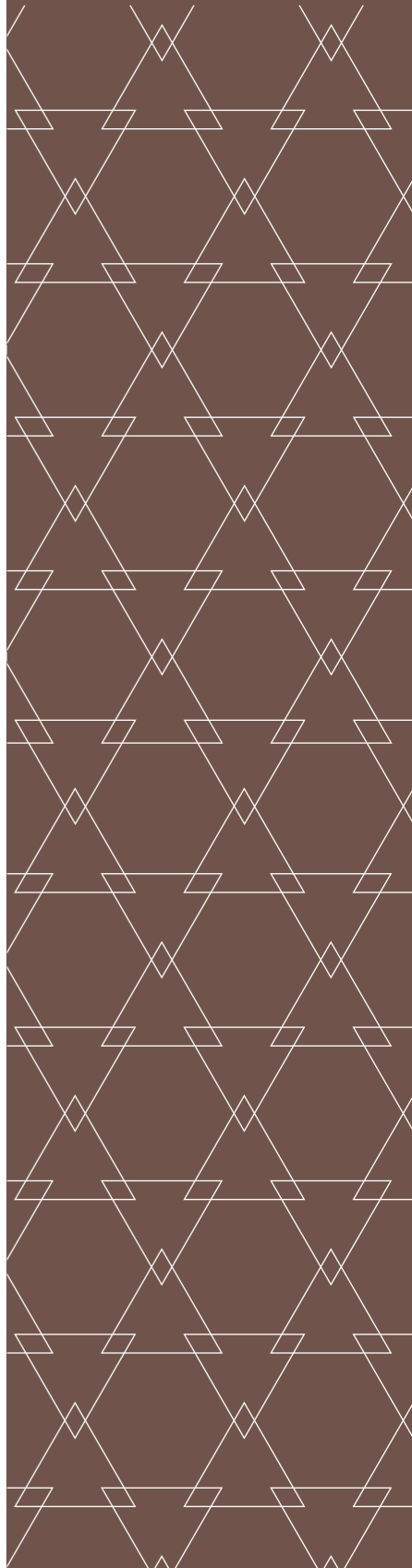

Список производителей

АО «Азнакаевский завод Нефтемаш»	АОЗТ «Мосдизайнмаш»
ООО Завод «Алтайлесмаш»	ОАО «Промтрактор»
ООО «АМКОДОР-БРЯНСК»	АО «Петербургский тракторный завод»
АО «Галичский автокрановый завод»	ООО «РусКомТранс»
ООО «ДСТ-УРАЛ»	ОАО «САРЭКС»
ООО «Завод Гусеничных Машин»	ООО «Строительные подъемные машины»
ООО «Завод «Дорожных машин»	ЗАО «Тверской экскаватор»
ООО «Ивановский машиностроительный завод «Автокран»	ООО «УралСпецТранс»
АО «ИНМАН»	ЗАО «Челябинские строительно-дорожные машины»
ООО «Камышинский крановый завод»	ООО «Челябинский механический завод»
АО «Клинцовский автокрановый завод»	ООО «Челябинский тракторный завод – Уралтрак»
АО «Коминвест-АКМТ»	АО «ЭКСМАШ»
ОАО «Курганмашзавод»	ООО «Юргинский машзавод»
ОАО «КЭМЗ»	
ООО «Майкопский машзавод»	



АО «Азнакаевский завод Нефтемаш»

Директор – Абдуллин Рамиль Рашитович

423332, Республика Татарстан,
г. Азнакаево, ул. Гагарина, 6
Т. (85592) 9 44 97
Ф. (85592) 9 33 61
e-mail: azn500@mail.ru
www.aznk.ru

Завод ориентирован на машиностроительное производство: изготовление и продажа целого модельного ряда спецтехники ремонтного назначения для нефтегазового, строительного, жилищно-коммунального, сельскохозяйственного и других отраслей, монтаж крано-манипуляторных установок грузоподъемностью от 500 кг до 12 тн различных производителей на шасси грузовых автомобилей, изготовление объемных металлоконструкций: передвижных вагон-домов на шасси, 1-, 2-этажных модульных зданий от 1 до 50 и более модулей.

Виды выпускаемой техники:

- Бортовой автомобиль с краном-манипулятором



ООО Завод «Алтайлесмаш»

Директор – Куксин Евгений Викторович

656053, Россия, Алтайский край,
г. Барнаул, проспект Космонавтов, 32Л
Т. (3852) 48 75 98
Ф. (3852) 48 75 98
e-mail: trelevka@yandex.ru
www.altaillesmash.ru

ООО Завод «Алтайлесмаш» – промышленное предприятие по серийному производству и продаже гусеничной техники, запасных частей для различных отраслей промышленности – лесной, нефтегазовой, геологии, энергетики, в т.ч. для предприятий по строительству и ремонту высоковольтных линий электропередач, магистральных трубопроводов и др.

Виды выпускаемой техники:

- Краны





ООО «АМКОДОР-БРЯНСК»

Директор – Гайтюкевич Сергей Иванович

241047 Брянская область,
г. Брянск, ул. Фосфоритная, дом 1-Б.
Т. 8 (4832) 73 31 13
Ф. 8 (4832) 73 35 75
e-mail: amkodor-bryansk@yandex.ru,
www.amkodor-bryansk.ru

ООО «Амкодор-Брянск» было создано в августе 2009 года на основании подписанного Соглашения о сотрудничестве между Администрацией Брянской области и холдингом «АМКОДОР». На данный момент ООО «Амкодор-Брянск» является заводом-изготовителем линейки 3-х тонных машин.

Виды выпускаемой техники:

- Погрузчики



АО «Галичский автокрановый завод»
(АО «ГАЗ»)»

Генеральный директор – Сытков Андрей Александрович

157202, Костромская обл., г. Галич,
ул. Гладышева, д. 27
Т. (49437) 4 16 02
Ф. (49437) 4 23 43
e-mail: info@gakz.ru, sale@gakz.ru
www.gakz.ru

Производство и продажа гидравлических автомобильных кранов от 25 до 100 тонн, крано-манипуляторных установок, техники специального назначения под маркой «ГАЛИЧАНИН»

Виды выпускаемой техники:

- Краны (автокраны)
- Краны-манипуляторы
- Запасные части и комплектующие (для Подъемно-транспортных машин)



ООО «ДСТ-УРАЛ»

Директор – Горелый Евгений Анатольевич

454081, г. Челябинск,
ул. Героев Танкограда, 28П
Т. +7 (351) 242 05 51
Ф. +7 (351) 242 05 51
e-mail: info@tm10.ru
www.tm10.ru

Завод «ДСТ-Урал» – это современное предприятие по производству бульдозеров и спецтехники на базе гусеничного трактора. В настоящее время выпускаются бульдозеры 5 тяговых классов массой до 40 тонн. Техника используется крупными предприятиями добывающих отраслей России и небольшими частными компаниями, работающими в горнодобывающей сфере, дорожном строительстве, золотодобыче.

Виды выпускаемой техники:

- Трубоукладчик
- Кабелеукладчик



ООО «Завод Гусеничных Машин»

Директор – Нестеренко Григорий Владимирович

658201, Алтайский край,
г. Рубцовск, ул.Тракторная, 17
Т. 8 (38557) 9 70 10, 8 (962) 821 50 18
e-mail: zavod@zavodgm.ru
www.zavodgm.ru

ООО «Завод Гусеничных Машин» – это производство широкого ассортимента тракторов 4,5,6 тягового класса, который позволяет охватывать практически все виды работ, выполняемых гусеничными машинами. Выпускаемая техника, может быть снабжена набором прицепных и навесных орудий, применяемых: в сельском хозяйстве (пахота, боронование, культивация и т.д.); в мелиорации (прокладка каналов, строительство дренажа, срезка кустарников, корчевка пней и т.д.), в лесной промышленности (валка, трелевка, погрузка и транспортировка древесины, строительство лесовозных дорог и т.д.).

Виды выпускаемой техники:

- Краны





ООО «Завод «Дорожных машин»

Директор – Кузнецов Павел Александрович

152900, Ярославская область,
г. Рыбинск, ул. Пилюстская, д. 12
Т. +7 (4855) 26 37 14, 29 53 41
Ф. +7 (4855) 26 26 41
e-mail: dm@dormashina.ru
www.dormashina.ru

ООО «Завод «Дорожных машин» – ведущий российский разработчик и производитель специализированной техники для дорожно-строительной, коммунальной, строительной областей, сферы утилизации ТБО, а именно:
– дорожных и грунтовых катков от 600 кг до 20 тонн,
– автогрейдеров,
– снегопогрузчиков,
– фронтальных погрузчиков с широкой гаммой навесного оборудования,
– машины для уплотнения полигонов ТБО.

Виды выпускаемой техники:

- Погрузчики



ООО «Ивановский машиностроительный завод «Автокран»

Генеральный директор – Верещагин Евгений Александрович

153035, г. Иваново, ул. Некрасова, д. 61
Т. +7 (4932) 24 81 32, +7 (499) 929 00 08
Ф. +7 (4932) 29 08 86
e-mail: info@avtokran.ru
www.avtokran.ru

ООО «ИМЗ АВТОКРАН» – крупнейшее машиностроительное предприятие в России и странах СНГ по выпуску автомобильных кранов и кранов на специальных шасси автомобильного типа грузоподъемностью от 16 до 100 тонн. Здесь представлены все модели автокранов «Ивановец», выпускаемых нашим предприятием. Вы можете также приобрести запасные части, провести ремонт и сервисное обслуживание.

Виды выпускаемой техники:

- Краны



АО «ИНМАН»

Генеральный директор – Киселёв Евгений Николаевич

453201, Республика Башкортостан,
г. Ишимбай, ул. Первооткрывателей башкирской нефти, 2
Т. (34794) 2 96 53
Ф. (34794) 2 88 05
e-mail: inman@palfinger.com
www.inman.ru

Является крупнейшим производителем краноманипуляторных установок. За прошедшие годы предприятие успешно разработало и запустило в производство несколько серий тросовых и шарнирно-сочлененных КМУ. Потребителями являются предприятия нефтегазового комплекса, коммунального хозяйства, РЖД, дорожно-строительные организации, МЧС, МО и др.

Виды выпускаемой техники:

- Краны-манипуляторы



ООО «Камышинский крановый завод»

Руководитель компании – Вакарь Алексей Юрьевич

403877, г. Камышин, ул. Некрасова, д. 1, офис 1
Т. 8 (84457) 2 33 97
Ф. 8 (84457) 2 23 83
e-mail: info@kkran.ru
газпром-кран.рф

Основным видом деятельности предприятия является производство и реализация кранов для строительства и запасных частей к ним, предоставление услуг по ремонту и техническому обслуживанию подъемно-транспортной техники.

Виды выпускаемой техники:

- Краны





АО «Клиновский автокрановый завод»

Генеральный директор – Михальчук Олег Васильевич

243140, г. Клинцы, Брянская обл.,
ул. Дзержинского, 10
Т. (48336) 4 24 31
Ф. (48336) 4 12 43
e-mail: kaz@oaokaz.ru
www.oaokaz.ru

АО «Клиновский автокрановый завод» – один из самых крупных и авторитетных производителей грузоподъемной техники на территории России и СНГ. Завод производит современные автомобильные и гусеничные краны.

Виды выпускаемой техники:

- Автовышки
- Краны
- Подъемники



АО «Коминвест-АКМТ»

Генеральный директор – Халецкий Александр Борисович

111539, г. Москва, ул. Реутовская, д. 76
Т. 8 (800) 700 21 22
Ф. 8 (495) 212 212 22
e-mail: info@cominvest-akmt.ru
www.cominvest-akmt.ru

АО «Коминвест-АКМТ» является производителем и поставщиком техники для дорожного строительства, ремонта и содержания дорог, коммунальной техники, техники для содержания аэродромов.

Виды выпускаемой техники:

- Автовышки
- Краны-манипуляторы



ОАО «Курганмашзавод»

Временный генеральный директор – Баков Альберт Владимирович

640027, г. Курган, пр. Машиностроителей, 17
Т. (3522) 471 832
Ф. (3522) 471 878
e-mail: AFedulov@kurganmash.ru
kmz.ru

ОАО «Курганмашзавод» – крупнейшее предприятие Курганской области, один из лидеров ОПК РФ, производящее широкий ассортимент продукции гражданского назначения: МКСМ грузоподъемностью 800, 1000 кг с различными функциональными навесками, гусеничные транспортные машины, автомобильные прицепы, кузнечно-литейную продукцию.

Виды выпускаемой техники:

- Погрузчики



ОАО «КЭМЗ»

Генеральный директор – Лебедев Владимир Вячеславович

601919, г. Ковров, Владимирской обл.,
ул. Крупской, 55
Т. (49232) 9 39 65, 9 39 64
e-mail: ant@kemz.org
www.kemz.org

ОАО «Ковровский электромеханический завод» – современное высокотехнологичное предприятие, основной специализацией является гидроаппаратура. Производит дорожно-строительную технику торговой марки «Ant» – мини-погрузчики Ant-750, Ant-1000, фронтальные погрузчики Ant-3000, экскаватор-погрузчик Ant-2321, трактора Ant-Zetor 4135F, Ant-4050.

Виды выпускаемой техники:

- Автовышки
- Погрузчики
- Подъемники





ООО «Майкопский машзавод»

Генеральный директор – Емтыль Зауркан Камболетович

385000, Республика Адыгея,
г. Майкоп, ул. Пушкина, 175
Т. 8 (8772) 52 41 17, 57 11 63, 52 50 00
Ф. 8 (8772) 52 41 17
e-mail: info@maykop-mmz.com
www.maykop-mmz.com

Производство и реализация гидроманипуляторов и крано-манипуляторных установок «МАЙМАН-S» и «АТЛАНТ-C» с грузовой моментом от 20 до 150 кНм и вылетом стрелы до 12,8 м для лесной промышленности предприятий по лозозаготовке и ломопереработке, коммунального хозяйства, строительного-дорожного комплекса и других отраслей. Производство и реализация сортировочных, лесовозов, ломовозов, кранов-манипуляторов и рубильных машин.

Виды выпускаемой техники:

- Краны-манипуляторы
- Оборудование для подъемно-транспортных машин



АОЗТ «Мосдизайнмаш»

Генеральный директор – Печенин Владислав Викторович

119361, Москва, ул. Озерная, д. 46, корп. 2
Т. +7 (495) 649 33 55, +7 (495) 649 33 77
e-mail: mdm@mosdesignmash.ru
mosdesignmash.ru

Компания «Мосдизайнмаш» за время своей деятельности сумела себя зарекомендовать с самой лучшей стороны на российском рынке авторефрижераторной техники. Под брендом компании производятся кузова мультитемпературных рефрижераторов, кузова со сдвижными стенками, многосекционные кузова, бортовые платформы и многое-многое другое.

Виды выпускаемой техники:

- Автовышки
- Краны-манипуляторы

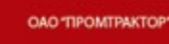

ОАО «Промтрактор»

Исполнительный директор – Халиуллин Вилсор Рафгатович

428027, Чувашская Республика, г. Чебоксары,
пр. Тракторостроителей, д. 101
Т. (8352) 30 76 78, 30 46 20
Ф. (8352) 30 45 41, 63 37 81
e-mail: prt@promtractor.ru
www.promtractor.tplants.com

Предприятие ОАО «Промтрактор» выпускает бульдозерную, трубоукладочную и колесную технику (фронтальный погрузчик, колесный бульдозер) под брендом ЧЕТРА и тракторы гусеничные под брендом АГРОМАШ на российский и зарубежный рынок. Единственный в России и странах СНГ производитель тяжелой гусеничной бульдозерной и трубоукладочной техники.

Виды выпускаемой техники:

- Погрузчики
- Краны-трубоукладчики



ПЕТЕРБУРГСКИЙ
ТРАКТОРНЫЙ ЗАВОД

АО «Петербургский тракторный завод»

Директор – Серебряков Сергей Александрович

198097, г. Санкт-Петербург, пр. Стачек, 47
Т. +7 (812) 363 46 96 (маркетинг, продажи)
Ф. 7 (812) 363 46 96
e-mail: Sergey.Rostov@tdmkz.kzgroup.ru
kirovets-ptz.com

Завод серийно производит 8 модификаций сельскохозяйственных тракторов «Кировец» серий К-744Р мощностью от 300 до 450 л.с., 17 видов дорожно-строительных и специальных машин, изготовленных на базе промышленных тракторов «Кировец».

Виды выпускаемой техники:

- Погрузчики





ООО «РусКомТранс»

Генеральный директор – Флегонтов Юрий Васильевич

606400, Нижегородская область,
г. Балахна, ул.Первомайская, 32
Т. (831) 296 11 77
Ф. (831) 296 11 77
e-mail: info@ruskomtrans.ru
www.ruskomtrans.ru

Завод коммерческого транспорта «РУСКОМТРАНС», является производителем широкого спектра спецтехники: кранов-манипуляторов, автогидроподъемников, эвакуаторов, передвижных мастерских, лабораторий и автомобилей специального назначения, а также автоцистерн и полуприцепов-цистерн различного назначения.

Виды выпускаемой техники:

- Автовышки
- Краны-манипуляторы



ОАО «САРЭКС»

Исполнительный директор – Коротков Андрей Вадимович

430001, Республика Мордовия, г. Саранск,
ул. Пролетарская, д. 126А
Т. (8342) 24 57 28
Ф. (8342) 28 32 32
e-mail: sarex_priemnay@mail.ru
www.sarex.ru

ОАО «САРЭКС» – производитель колесных тракторов марки Агромаш, многоцелевых коммунально-строительных машин (МКСМ), навесного и прицепного оборудования для сельскохозяйственной и коммунальной техники.

Виды выпускаемой техники:

- Погрузчики



ООО «Строительные подъемные машины»
(ООО «СПМ»)

Генеральный директор – Гареев Раис Миншакиртович

423832, Республика Татарстан,
г. Набережные Челны, а/я 32098
Т. 8 (8552) 74 79 55, 8 (8552) 74 79 69, +7 (917) 917 10 34
Ф. 8 (8552) 74 79 73
e-mail: info@spmavto.ru, sale@spmavto.ru,
market@spmavto.ru
spmavto.ru

ООО «СПМ» – является одним из лидеров Российского рынка по производству автомобилей специального назначения, оснащенных краноманипуляторными установками. Мы предлагаем к поставке: бортовые автомобили, седельные тягачи, самосвалы с КМУ, автовышки, бурильно-крановые машины, автоэвакуаторы, агрегаты АТЭ, лесовозы, сортиментовозы. Ежегодно завод выпускает более 650 спецавтомобилей.

Виды выпускаемой техники:

- Автовышки
- Краны-манипуляторы



ЗАО «Тверской экскаватор»

Генеральный директор – Эпштейн Кирилл Константинович

170000, г. Тверь, ул. Индустриальная, д. 11
Т. +7 (495) 728 49 55
Ф. +7 (495) 728 49 56
e-mail: info@tvexc.ru; info@rm-terex.com
www.rm-terex.com.

ЗАО «Тверской экскаватор» (входит в «РМ-Терекс», который в свою очередь входит в машиностроительный холдинг «Русские машины») – российский производитель строительной-дорожной техники, осуществляющий производство полного цикла экскаваторов, экскаваторов-погрузчиков и вилочных погрузчиков на территории РФ.

Виды выпускаемой техники:

- Перегрузатели





ООО «УралСпецТранс»

Директор – Меньшиков Алексей Владимирович

456320, Челябинская обл., г. Миасс, пр. Макеева, 56
Т. 8 (351) 211 67 77
Ф. 8 (351) 211 67 77
e-mail: zavod@ust.ru
www.uralst.ru

Компания «УралСпецТранс» – это современный машиностроительный завод с уникальными технологиями производства и новейшим оборудованием. Разработка и производство спецтехники по индивидуальным заказам. Поставка сертифицированных запчастей.

Виды выпускаемой техники:

- Краны-манипуляторы



ЗАО «Челябинские строительно-дорожные машины»

Генеральный директор – Эпштейн Кирилл Константинович

454005, г. Челябинск, ул. Разина, д. 1.
Т. +7 (495) 728 49 55
Ф. +7 (495) 728 49 56
e-mail: LarisaVE@rm-ce.ru; info@rm-terex.com
www.rm-terex.com.

ЗАО «Челябинские строительно-дорожные машины» (входит в «РМ-Терекс», который в свою очередь входит в машиностроительный холдинг «Русские машины») – российский производитель строительно-дорожной техники, осуществляющий производство полного цикла автогрейдеров и фронтальных погрузчиков на территории РФ.

Виды выпускаемой техники:

- Погрузчики



ООО «Челябинский механический завод» (ОАО «ЧМЗ»)

Генеральный директор – Вагин Петр Юрьевич

454119, г. Челябинск, Копейское шоссе, 38
Т. +7 (351) 259 91 17
Ф. +7 (351) 259 91 17
e-mail: office@cmz.ru
www.cmz.ru

ОАО «ЧМЗ» – уникальное российское предприятие с 75-летней историей проектирования, производства, реализации и сервисного обслуживания трех видов техники: – автомобильные краны грузоподъемностью от 16 до 50 тонн; – гусеничные дизель-электрические краны ДЭК грузоподъемностью от 25 до 100 тонн; – спецтехника.

Виды выпускаемой техники:

- Краны



ООО «Челябинский тракторный завод – Уралтрак»

Генеральный директор – Переведенцев Петр Павлович

454007, г. Челябинск, пр-т Ленина, 3
Т. 8 (351) 775 17 60
e-mail: tractor@chtz.ru
www.chtz-uraltrac.ru

Челябинский тракторный завод – УРАЛТРАК (ЧТЗ) – промышленное объединение по производству и продаже широкой гаммы колесной и гусеничной дорожно-строительной техники (бульдозеров, трубоукладчиков, фронтальных погрузчиков), запасных частей и прочей высокотехнологичной машиностроительной продукции. Потребителями продукции ЧТЗ являются тысячи предприятий России, стран СНГ и дальнего зарубежья различных отраслей деятельности, таких как нефтегазовая, горнорудная, строительная, лесная и других, а также государственные министерства и ведомства различных стран.

Виды выпускаемой техники:

- Погрузчики
- Краны-трубоукладчики





АО «ЭКСМАШ»

Руководитель компании – Егоров Геннадий Федорович

170100, г. Тверь, а/я 0638
Т. +7 (4822) 41 54 41
Ф. +7 (4822) 41 54 28
e-mail: post@umg.ru
www.umg.ru

Машиностроительное предприятие, входящее в Группу компаний UMG, сертифицировано по международному стандарту ISO 9001 и выпускает широкий модельный ряд строительно-дорожной техники: колесные и гусеничные экскаваторы, промышленные экскаваторы-перегрузатели, технику специального назначения, машины для лесной отрасли.

Виды выпускаемой техники:

- Перегрузатели



ООО «Юргинский машзавод»

Генеральный директор – Лазарев Анатолий Анатольевич

652050, Кемеровская область, г. Юрга, ул. Шоссейная, 3
Т. (384 51) 4 25 24
Ф. (384 51) 4 79 50
e-mail: yumz@yumz.ru
www.yumz.ru

Юргинский машзавод представляет собой уникальный комплекс многопрофильных производств, расположенных на единой промплощадке: от выплавки углеродистых и легированных марок стали до изготовления сложного высокотехнологичного оборудования. Основная номенклатура выпускаемой продукции:
– горно-шахтное оборудование для подземных угольных шахт, угольных разрезов и др. предприятий горнорудной промышленности и топливно-энергетического комплекса России и стран СНГ;
– спецтехника, подъемно-транспортное оборудование и сельскохозяйственная техника;
– металлургическая продукция;
– энергетическое производство: выработка тепловой и электрической энергии.

Виды выпускаемой техники:

- Краны
- Погрузчики



Машины для транспортировки строительно- дорожных материалов

Раздел № 4

Каталога российских производителей
специализированной техники

Список производителей

ООО «Автомастер»
 АО «Великолукский завод Лесхозмаш»
 ООО «Завод тяжёлых машин»
 АО «Мценский завод коммунального машиностроения»
 ПАО «НЕФАЗ»
 АО «Петербургский тракторный завод»
 ООО «РусКомТранс»
 АО «САЗ»
 ООО «СпецАвто-Восток»
 ПАО «ТЗА»
 ООО Машиностроительный завод «Тонар»
 ООО «УралСпецТранс»
 ООО «Фокстанк моторс»
 ЗАО «КОМЗ-Экспорт»



ООО «Автомастер»

Директор – Нуруллин Марат Рафикович

423815, Республика Татарстан,
 г. Набережные Челны, а/я 42
 Т. 8 (855) 230 81 09, 8 (855) 230 81 11,
 8 (855) 230 81 08, 8 (855) 230 81 50
 Ф. 7 (855) 230 81 00
 e-mail: market@samosval.ru
 www.samosval.ru

Автомастер – это современное предприятие по производству техники для различных отраслей промышленности. Мы производим самосвальные кузова и бортовые платформы, а также прицепную технику различного назначения под брендом AMKAR уже более 20 лет!

Виды выпускаемой техники:

- Автобетоновозы
- Самосвалы



АО «Великолукский завод Лесхозмаш»

Генеральный директор – Василевский Константин Александрович

182112, Псковская обл., г. Великие Луки,
 Новослободская наб., 54
 Т. 8 (81153) 7 44 29, 7 49 38
 Ф. 8 (81153) 7 49 38, 7 52 99
 le-mail: eshozmash@list.ru
 www.leshozmash.ru

АО «Великолукский завод Лесхозмаш» – одно из ведущих и крупнейших предприятий лесной отрасли с богатой историей, традициями и более чем 60-летним опытом работы. Завод был основан 18 сентября 1953 года. В настоящее время АО «Великолукский завод Лесхозмаш» занимает лидирующее место среди производителей машиностроительной продукции, обеспечивая выпуск конкурентоспособных машин для лесного хозяйства и лесной промышленности, дорожного и коммунального хозяйства, структур МЧС, нефтяной и газовой промышленности.

Виды выпускаемой техники:

- Самосвалы





**ООО «Завод тяжёлых машин»
(ООО «ЗТМ»)**

Генеральный директор – Антипов Юрий Александрович,
действующий на основании Устава

456300, Челябинская область г. Миасс, а/я 20,
Т. 8 (3513) 255 709
e-mail: ooo_ztm@mail.ru
info@заводтяжелыхмашин.рф

Общество с ограниченной ответственностью
«Завод тяжелых машин» основано 01.04.2015 г.,
занимается разработкой, проектированием
и производством шасси грузовых автомобилей,
подъемно-транспортной техники и специализированных
шасси для нефтегазовой промышленности с высокой
проходимостью и высокой грузоподъемностью.

Виды выпускаемой техники:

- Самосвалы



**АО «Мценский завод коммунального
машиностроения»**

Генеральный директор – Сасин Виктор Леонидович

303036, Орловская обл., г. Мценск,
микрорайон «Коммаш»
Т. (486 46) 9 10 50; (486 46) 9 10 10
Ф. (49 86 46) 9 10 04; (486 46) 9 10 10
e-mail: market@kommash.com; diler@kommash.com
www.kommash.com

АО «Мценский завод коммунального машиностроения» –
один из ведущих российских производителей
коммунальной и дорожной техники.
Он ведет свою историю с 1956 года.
Машины марки Мценского завода «Коммаш» положительно
зарекомендовали себя как на территории Российской
Федерации, так и в странах СНГ и дальнего зарубежья.

Виды выпускаемой техники:

- Самосвалы



ПАО «НЕФАЗ»

Генеральный директор ПАО «НЕФАЗ» – Зуйков Сергей
Геннадьевич

452680, Республика Башкортостан,
г. Нефтекамск, ул. Янаульская, 3
Т. (34783) 2 04 80
Ф. (34783) 2 32 16
e-mail: nefaz@nefaz.ru
www.nefaz.ru

ПАО «НЕФАЗ» входит в группу предприятий
ПАО «КАМАЗ» и является крупнейшим в России заводом
по производству спецнадстроек на шасси КАМАЗ,
имеет многолетний опыт по производству
прицепной, емкостно-наливной техники
и сельскохозяйственной техники.

Виды выпускаемой техники:

- Самосвалы
- Автобензовозы
- Автомобиль бортовой



**ПЕТЕРБУРГСКИЙ
ТРАКТОРНЫЙ ЗАВОД**

АО «Петербургский тракторный завод»

Директор – Серебряков Сергей Александрович

198097, г. Санкт-Петербург, пр. Стачек, 47
Т. +7 (812) 363 46 96 (маркетинг, продажи)
Ф. 7 (812) 363 46 96
e-mail: Sergey.Rostov@tdmkz.kzgroup.ru
kirovets-ptz.com

Завод серийно производит 8 модификаций
сельскохозяйственных тракторов «Кировец»
серий К-744Р мощностью от 300 до 450 л.с., 17 видов
дорожно-строительных и специальных машин,
изготовленных на базе промышленных
тракторов «Кировец».

Виды выпускаемой техники:

- Самосвалы





ООО «РусКомТранс»

Генеральный директор – Флегонтов Юрий Васильевич

606400, Нижегородская область,
г. Балахна, ул.Первомайская, 32
Т. (831) 296 11 77
Ф. (831) 296 11 77
e-mail: info@ruskomtrans.ru
www.ruscomtrans.ru

Завод коммерческого транспорта «РУСКОМТРАНС», является производителем широкого спектра спецтехники: кранов-манипуляторов, автогидроподъемников, эвакуаторов, передвижных мастерских, лабораторий и автомобилей специального назначения, а также автоцистерн и полуприцепов-цистерн различного назначения.

Виды выпускаемой техники:

- Автобитумовозы
- Самосвалы



АО «САЗ»

Управляющий директор – Борисычев Владимир Николаевич

430030, Республика Мордовия, г. Саранск,
ул. Строительная, 11
Т. +7 (8342) 77 72 29
Ф. +7 (8342) 77 71 27
e-mail: SecrSAZ@gaz.ru
www.samosvalsaz.ru

АО «САЗ» работает с 1960 г., производит самосвальное оборудование для среднетоннажных шасси строительного и сельскохозяйственного назначения (с трехсторонней и задней разгрузкой, предварительным подъемом кузова), коммунальные автомобили (ассенизационные, мусоровозы, бункеровозы), прицепы к легковым автомобилям, запчасти к самосвальному оборудованию.

Виды выпускаемой техники:

- Самосвалы



ООО «СпецАвто-Восток»

Генеральный директор – Ткаченко Евгений Алексеевич

454007, г. Челябинск, пр. Ленина, 2
Т. (351) 245 34 36
Ф. (351) 775 10 52
e-mail: sav@sav-ural.ru
www.sav-ural.ru

ООО «СпецАвто-Восток» работает с 2001 года. Техника марки САВ адаптирована к работе в условиях бездорожья. Широкий модельный ряд: лесная, трубовозная и сельхозтехника; тралы; самосвалы. Мы всегда открыты для всего нового и также производим технику по индивидуальным запросам.

Виды выпускаемой техники:

- Самосвалы



ПАО «ТЗА»

Генеральный директор – Курганов Владимир Александрович

452755, Республика Башкортостан, г. Туймазы,
ул. 70-лет Октября, 17
Т. 8 (800) 222 17 02
e-mail: omtza@kamaz.ru
www.tzacom.ru

ПАО «ТЗА» (входит в группу компании ПАО «КАМАЗ») является одним из крупнейших российских предприятий машиностроительного комплекса. Основные специализации предприятия – проектирование и производство спецтехники для строительной, коммунальной, сельскохозяйственной, лесозаготовительной и нефтегазодобывающей отраслей.

Виды выпускаемой техники:

- Автобетоносмесители





ООО Машиностроительный завод «Тонар»

Генеральный директор – Кривцов Денис Юрьевич

142635, Московская область, Орехово-Зуевский район, Белавинское с/п, д. Губино, ул. Ленинская-1, д. 76 «А»
Т. 8 (4964) 414 85 01 (секретарь),
8 (4964) 4148502 (бухгалтерия)
e-mail: info@tonar.net, buch@tonar.info
www.tonar.info

Машиностроительный завод «Тонар» – крупнейший Российский производитель прицепной и полуприцепной техники, единственный в России производитель карьерных самосвалов и автопоездов повышенной грузоподъемности. Выпуск новых моделей сопровождается непрерывной модернизацией производства. В последние годы на заводе установлены робототехнические комплексы плазменной резки металла, сварки кузовов, бортов, узлов и балок осей. Огромное внимание руководство предприятия уделяет вопросам безопасности: техника «Тонар» комплектуется узлами и деталями известных мировых производителей и соответствует всем стандартам ЕЭК ООН. Перед поступлением в продажу техника проходит серьезные и длительные испытания на собственном АТП с максимальными нагрузками и в «жестких» условиях. В течение всего периода испытаний проводится постоянный анализ эксплуатационных и потребительских свойств техники. Сегодня на заводе выпускается более ста моделей прицепной техники.

Виды выпускаемой техники:

- Самосвалы



ООО «УралСпецТранс»

Директор – Меньшиков Алексей Владимирович

456320, Челябинская обл., г. Миасс, пр. Макеева, 56
Т. 8 (351) 211 67 77
Ф. 8 (351) 211 67 77
e-mail: zavod@ust.ru
www.uralst.ru

Компания «УралСпецТранс» – это современный машиностроительный завод с уникальными технологиями производства и новейшим оборудованием. Разработка и производство спецтехники по индивидуальным заказам. Поставка сертифицированных запчастей.

Виды выпускаемой техники:

- Самосвалы



ООО «Фокстанк моторс»

Исполнительный директор – Кожеуров Сергей Александрович

607650, Нижегородская обл., г. Кстово, А/Я-2
Т. +7 (831) 280 82 56, +7 (831) 216 07 53
Ф. +7 (831) 280 82 56, +7 (831) 216 07 53
e-mail: Sales@foxtank.ru
www.foxtank.ru

Производство и реализация полуприцепов-цистерн, прицепов-цистерн, автоцистерн на автомобильных шасси для транспортирования, кратковременного хранения, дозированной выдачи светлых (бензин, дизельное топливо) и темных (битум, мазут, нефть) нефтепродуктов, пищевых жидкостей (молоко, растительные масла), химических продуктов (кислоты, щелочи, растворы), сыпучих грузов (цемент, мука, комбикорм).

Виды выпускаемой техники:

- Автоцементовозы
- Автобитумовозы



ЗАО «КОМЗ-Экспорт»

Генеральный директор – Арушанов Гарик Сергеевич

347825, Ростовская область, г. Каменск-Шахтинский, мкр. Заводской, ул. Заводская, 16
Т. 8 (86365) 63 191, 63 183, 63 033
Ф. 8 (86365) 63 191
e-mail: komz@tigarbo.ru; st@tigarbo.ru; dp@tigarbo.ru
www.tigarbo.ru

ЗАО «КОМЗ-Экспорт» основано в 1999 г. Завод выпускает продукцию под торговой маркой «TIGARBO». В настоящее время ЗАО «КОМЗ-Экспорт» имеет собственные производственные, сборочные и малярные цеха. Общая площадь завода составляет 2,5 км². Техника торговой марки «TIGARBO» представлена на рынках от Дальнего Востока до Калининградской области и известна потребителям в разных странах.

Виды выпускаемой техники:

- Автобетоновозы



Коммунальные машины

Раздел № 5

Каталога российских производителей
специализированной техники

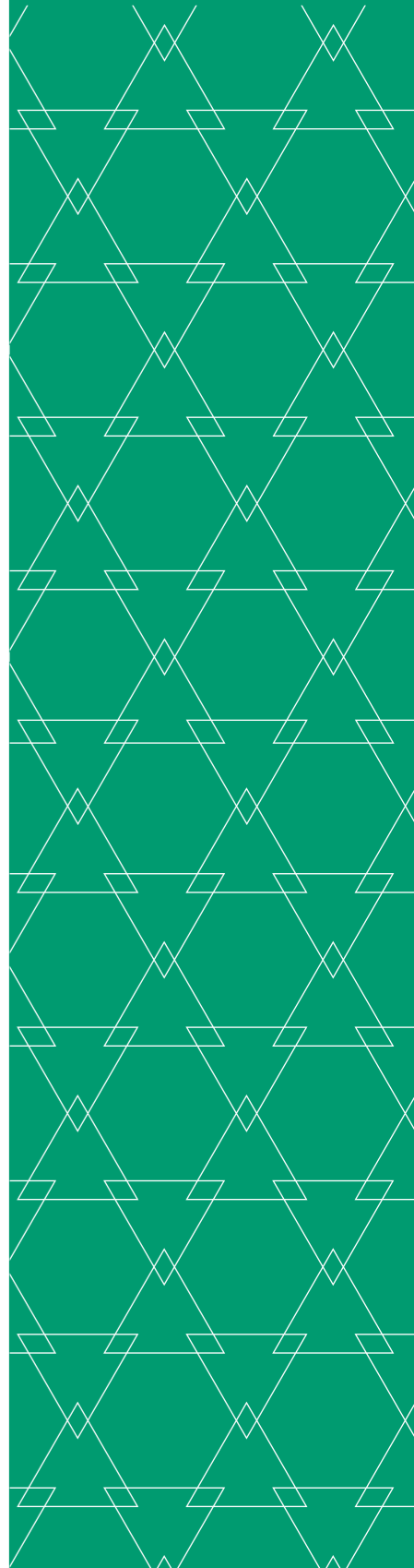

Список производителей

АО «Арзамасский завод коммунального машиностроения»	ПАО НПО «Плавский»
ЗАО «Бецема»	ООО «НПФ Бастион»
АО «Великолукский завод Лесхозмаш»	ООО «ПК «Коммаш»
ООО «Вологодские машины»	АО «Петербургский тракторный завод»
АО «ПО ЕлАЗ»	ООО «Ремонтно-механический завод РариТЭК»
ООО «Завод «Дорожных машин»	ООО «РусКомТранс»
ОАО «Завод Старт»	ОАО «Ряжский авторемзавод»
АО «Коминвест-АКМТ»	АО «САЗ»
ОАО «КОРМЗ»	ОАО «САРЭКС»
АО «Кургандормаш»	ЗАО «Чебоксарское предприятие «Сеспель»
ООО «Липецкий завод малых коммунальных машин»	ООО «Смоленские машины»
ООО «Меркатор Калуга»	ООО «ТверьКоммаш»
ПАО «Машиностроительный завод имени М.И. Калинина, г. Екатеринбург»	ОАО «Тосненский механический завод»
АО «Мценский завод коммунального машиностроения»	АО «ТЗА»
ООО «НПО «ГКМП»	ООО «УралСпецТранс»
	ООО «ПО УДМ»
	ОАО «ЧЛМЗ»
	ООО «Экомтех-Трейдинг»
	ЗАО «ПК «Ярославич»



АО «Арзамасский завод коммунального машиностроения»

Генеральный директор – Ткаченко Игорь Юрьевич

607220, Нижегородская область, г. Арзамас, ул. 3-я Вокзальная, д. 2
Т. +7 (83147) 9 76 12
Ф. +7 (83147) 6 11 23
e-mail: info@kommash.ru
www.kommash.ru

Ведущее предприятие России и СНГ по производству и продаже техники для городского и коммунального хозяйства. Завод «Коммаш» ведет свою историю с 1934 года. Ежегодный выпуск свыше 3 000 машин. Техника АО «КОММАШ» эксплуатируется в каждом городе России.

Виды выпускаемой техники:

- Ассенизационные машины
- Бункеровозы
- Мусоровозы
- Илососные машины
- Каналопромывочные машины
- Комбинированные машины
- Оборудование для коммунальных машин



ЗАО «Бецема»

Генеральный директор – Трифонов Сергей Владимирович
Заместитель генерального директора по продажам – Эльфенбайн Эдуард Геннадиевич

143405, Московская область, г. Красногорск, Ильинское шоссе, 2-й км.
Т. +7 (495) 777 02 27, +7 (495) 152 07 70
Ф. +7 (495) 777 02 27
e-mail: elfened@becema.ru; market@becema.ru
www.becema.ru

Производство прицепов, полуприцепов, автоцистерн для перевозки нефтепродуктов, сжиженного углеводородного газа, сыпучих материалов, зерна, семян, самосвалов для перевозки инертных материалов, скальных пород, угля. Машины для содержания и ремонта дорог. Технологическое оборудование для цементной промышленности.

Виды выпускаемой техники:

- Комбинированные дорожные машины
- Подметально-уборочные машины
- Снегопогрузчики





АО «Великолукский завод Лесхозмаш»

Генеральный директор – Василевский Константин Александрович

182112, Псковская обл., г. Великие Луки,
Новослободская наб., 54
Т. 8 (81153) 7 44 29, 7 49 38
Ф. 8 (81153) 7 49 38, 7 52 99
e-mail: leshozmash@list.ru, www.leshoz mash.ru

АО «Великолукский завод Лесхозмаш» – одно из ведущих и крупнейших предприятий лесной отрасли с богатой историей, традициями и более чем 60-летним опытом работы. Завод был основан 18 сентября 1953 года. В настоящее время АО «Великолукский завод Лесхозмаш» занимает лидирующее место среди производителей машиностроительной продукции, обеспечивая выпуск конкурентоспособных машин для лесного хозяйства и лесной промышленности, дорожного и коммунального хозяйства, структур МЧС, нефтяной и газовой промышленности. Накопленный за годы работы огромный опыт в сочетании с применением современных технологий и оборудования, автоматизированного проектирования, высокой квалификацией персонала позволили заводу стать одним из ведущих и крупнейших машиностроительных предприятий.

Виды выпускаемой техники:

- Бункеровозы
- Мусоровозы
- Комбинированные дорожные машины
- Оборудование для коммунальных машин



ООО «Вологодские машины»

Директор – Федонов Леонид Борисович

160019, г. Вологда,
ул. Добролюбова, д. 68 «а»
Т. +7 (8172) 54 88 44, 54 66 00
e-mail: vologdamash@bk.ru
www.vologdamash.ru

Производство автоцистерн, полуприцеп-цистерн и прицеп-цистерн для перевозки пищевых и ряда технических жидкостей из нержавеющей стали

Виды выпускаемой техники:

- Автоцистерны для перевозки питьевой и технической воды



АО «ПО ЕлАЗ»

Генеральный директор – Галимов Камиль Салманович

423600, Республика Татарстан, Елабужский район,
г. Елабуга, территория промышленная
площадка Алабуга, ул. 13,
производственная база № 6 ОАО ПО «ЕлАЗ»
Т. 8 (5557) 5 57 75
e-mail: kansgd@elaz.ru
www.elaz.ru

АО «ПО ЕлАЗ» является членом Российского союза производителей нефтегазового оборудования и входит в тройку лидеров по производству мобильного оборудования для бурения, ремонта и обслуживания скважин. На протяжении более 30 лет АО «ПО ЕлАЗ» осуществляет свою деятельность в сфере производства широкого спектра спецтехники для нефтегазовой отрасли, дорожно-строительной, коммунальной и других видов спецтехники на автомобильном шасси и базе трактора «Беларус». Завод имеет широкие производственные возможности, развитые конструкторскую, технологическую и сервисную службы.

Виды выпускаемой техники:

- Подметально-уборочные машины



ООО «Завод «Дорожных машин»»

Директор – Кузнецов Павел Александрович

152900, Ярославская область,
г. Рыбинск, ул. Пилоставная, д. 12
Т. +7 (4855) 26 37 14, 29 53 41
Ф. +7 (4855) 26 26 41
e-mail: dm@dormashina.ru
www.dormashina.ru

ООО «Завод «Дорожных машин» – ведущий российский разработчик и производитель специализированной техники для дорожно-строительной, коммунальной, строительной областей, сферы утилизации ТБО, а именно:
– дорожных и грунтовых катков от 600 кг до 20 тонн,
– автогрейдеров,
– снегопогрузчиков,
– фронтальных погрузчиков с широкой гаммой навесного оборудования,
– машины для уплотнения полигонов ТБО.

Виды выпускаемой техники:

- Снегопогрузчики





ОАО «Завод Старт»

Генеральный директор – Поспелов Николай
Афанасьевич

641730, Курганская область,
г. Далматово, ул. Рукманиса, 31
Т. 8 (35252) 3 73 79
Ф. 8 (35252) 3 73 79
e-mail: office@zavod-start.ru
www.zavod-start.ru

ОАО «Завод Старт» – один из ведущих российских производителей автоцистерн для коммунальной, молочной и нефтяной промышленности. Завод ведет свою историю от основанного в 1945 году завода «Молмашстрой»

Виды выпускаемой техники:

- Ассенизационные машины
- Илососные машины
- Каналопромывочные машины



АО «Коминвест-АКМТ»

Генеральный директор – Халецкий Александр Борисович

111539, г. Москва, ул. Реутовская, д. 76
Т. 8 (800) 700 21 22
Ф. 8 (495) 212 212 22
e-mail: info@cominvest-akmt.ru
www.cominvest-akmt.ru

АО «Коминвест-АКМТ» является производителем и поставщиком техники для дорожного строительства, ремонта и содержания дорог, коммунальной техники, техники для содержания аэродромов.

Виды выпускаемой техники:

- Бункеровозы
- Каналопромывочные машины
- Мусоровозы
- Комбинированные дорожные машины
- Подметально-уборочные машины
- Снегоочистители
- Тракторы для коммунального хозяйства
- Оборудование для коммунальных машин



АО «КОРМЗ»

Генеральный директор – Сляднев Александр Владимирович

650021, г. Кемерово, ул. Грузовая, 19Б
Т. (3842) 571 681, 570 152, 571 429
Ф. (3842) 571 681, 570 152, 571 429
e-mail: kormz@kormz.ru
www.kormz.ru

КОРМЗ – машиностроительное предприятие, специализирующееся на производстве коммунальной и дорожной техники, а также на производстве навесного оборудования для автомобилей, автогрейдеров и тракторов для выполнения всего комплекса работ по содержанию автомобильных дорог.

Виды выпускаемой техники:

- Мусоровозы
- Комбинированные дорожные машины
- Подметально-уборочные машины



АО «Кургандормаш»

Руководитель компании – Федулов Михаил Владимирович

640008, г. Курган,
ул. Автозаводская 1А стр. 31
Т. 8 (3522) 44 36 20
e-mail: omis@kzdm.ru
www.kzdm.ru

АО «Кургандормаш» – машиностроительное предприятие, специализирующееся на производстве дорожно-строительной и коммунальной техники. Сильная производственная база, колоссальный инженерный опыт, передовые технологии, неизменное качество выпускаемых машин, обеспечение поставок точно в срок, полная гарантия на каждую изготовленную машину – в лице Кургандормаша вы обретете стабильного, надежного партнера!

Виды выпускаемой техники:

- Ассенизационные машины
- Комбинированные дорожные машины.
- Подметально-уборочные машины.
- Снегопогрузчик лаповый





ООО «Липецкий завод малых коммунальных машин»

Генеральный директор – Зайцев Владимир Петрович

398042 г. Липецк, ул. Московская, владение 8 в
Т. (4742) 50 54 54
Ф. (4742) 50 54 71
e-mail: marketing@lzmkm.ru
www.lzmkm.ru

Современное машиностроительное предприятие по серийному производству многофункциональной техники грузоподъемностью до 3-х тонн. Коммунальная – для круглогодичных работ по содержанию тротуаров и внутриквартальных территорий. Сельскохозяйственная, пожарная и специализированная – специального назначения.

Виды выпускаемой техники:

- Мусоровозы
- Комбинированные дорожные машины
- Подметально-уборочные машины



ООО «Меркатор Калуга»

Генеральный директор – Храмов Игорь Александрович

248033, г. Калуга, ул. Энергетиков, д. 2
Т. +7 (4842) 20 01 63
Ф. +7 (4842) 20 01 63
e-mail: Kaluga@merkatorgroup.ru
merkatorgroup.ru

Компания основана в 2008 г. Основные направления деятельности – проектирование, производство, реализация и сервисное обслуживание техники для коммунального хозяйства и содержания дорог. Открытый весной 2014 года, новый завод ООО «Меркатор Калуга» оснащен современным высокопроизводительным технологическим оборудованием. Компания располагает собственным конструкторским отделом и автоматизированными комплексами 3d-проектирования. Продукция компании имеет все необходимые сертификаты соответствия по требованиям к качеству и безопасности. Уровень локализации производимой техники соответствует всем текущим требованиям предъявляемым Правительством Российской Федерации и позволяет осуществлять поставки для государственных и муниципальных нужд.

Виды выпускаемой техники:

- Мусоровозы
- Комбинированные дорожные машины
- Подметально-уборочные машины



ПАО «Машиностроительный завод имени М.И. Калинина, г. Екатеринбург»

Генеральный директор – Клейн Николай Владимирович

620017, Свердловская область, г. Екатеринбург, пр. Космонавтов, д. 18
Т. (343) 329 55 32, 329 52 93
Ф. (343) 331 98 06, 331 17 77
e-mail: zik@mail.utk.ru, zikpto@mail.utk.ru
www.zik.ru, www.zik-ekb.ru

ПАО «Машиностроительный завод имени М.И. Калинина, г. Екатеринбург» основано в 1866 году. Помимо продукции специального назначения предприятие производит гражданскую продукцию:
– вилочные электрические погрузчики;
– малогабаритные вакуумные уборочные машины;
– электрические платформенные тележки

Виды выпускаемой техники:

- Подметально-уборочные машины



АО «Мценский завод коммунального машиностроения»

Генеральный директор – Сасин Виктор Леонидович

303036, Орловская обл., г. Мценск, микрорайон «Коммаш»
Т. (486 46) 9 10 50; (486 46) 9 10 10
Ф. (49 86 46) 9 10 04; (486 46) 9 10 10
e-mail: market@kommash.com; diler@kommash.com
www.kommash.com

АО «Мценский завод коммунального машиностроения» – один из ведущих российских производителей коммунальной и дорожной техники. Он ведет свою историю с 1956 года. Машины марки Мценского завода «Коммаш» положительно зарекомендовали себя как на территории Российской Федерации, так и в странах СНГ и дальнего зарубежья.

Виды выпускаемой техники:

- Ассенизационные машины
- Илососные машины
- Каналопромывочные машины
- Мусоровозы
- Бункеровозы
- Комбинированные дорожные машины
- Подметально-уборочные машины
- Оборудование для коммунальных машин





ООО «НПО «ГКМП»

Зам. генерального директора – Инютин Андрей Александрович

241022, г. Брянск, бульвар Щорса, д. 7
Т. +7 (4832) 58 18 00, +7 (4832) 58 18 13
Ф. +7 (4832) 58 18 00
e-mail: gkmp-irmash@gkmp32.com
www.gkmp32.com, www.irmash.com

Производство и реализация дорожно-строительной, землеройной и коммунальной техники. Асфальтоукладчики колесные и гусеничные, автогрейдеры легкого и тяжелого классов, машины для ямочного ремонта, комплексные дорожные машины. Серийное производство. Гарантийное и постгарантийное обслуживание.

Виды выпускаемой техники:

- Комбинированные дорожные машины



ПАО НПО «Плавский»

Директор – Юдин Сергей Вячеславович

Тульская область, г. Плавск, п. Белая Гора
Т. +7 (48752) 2 23 98, +7 (495) 948 91 74
Ф. +7 (48752) 2 23 98, +7 (495) 948 91 74
e-mail: sale@npoplavsk.ru
www.npoplavsk.ru

Более 25 лет ПАО НПО «Плавский» занимается производством и реализацией высококачественной коммунальной (дорожно-уборочной и снегоуборочной) техники, а также ее сервисным обслуживанием. Продукция, разработанная и произведенная нашим предприятием, востребована и заслужила доверие эксплуатирующих организаций. Конструкторское бюро завода постоянно работает над усовершенствованием выпускаемой продукции и поиском новых направлений в производстве с учетом пожеланий заказчиков.

Виды выпускаемой техники:

- Подметально-уборочные машины
- Снегопогрузчики
- Снегоочистители
- Машины газонные
- Оборудование для коммунальных машин



ООО «НПФ Бастион»

Руководитель компании – Челядинов Дмитрий Валентинович

198320, Санкт-Петербург, г. Красное Село,
Кингисеппское ш., д. 55.
Т. (812) 741 02 65
info@npf-bastion.ru, www.npf-bastion.ru

Научно-производственная фирма «Бастион» занимается производством и продажей различного оборудования для асфальтобетонных заводов, производства дорожно-строительных работ, а также работ по содержанию дорог. Собственное производство позволяет нам выполнять заказы в максимально сжатые сроки, по конкурентоспособным ценам, в сочетании с высоким уровнем качества.

Виды выпускаемой техники:

- Комбинированные дорожные машины



ООО «ПК «Коммаш»

Генеральный директор – Данилин Эдуард Владимирович

142645, Московская обл., Орехово-Зуевский р-н, Дороховское сельское поселение, пос. Авсютино
Т. +7 (496) 41 71 100, +7 (496) 41 72 878
Ф. +7 (496) 41 72 878
e-mail: info@moskommash.ru
www.moskommash.ru

Производственная компания «Москоммаш» создана в 1994 г. для производства современной техники по сбору и вывозу твердых бытовых отходов.

Виды выпускаемой техники:

- Мусоровозы





АО «Петербургский тракторный завод»

Директор – Серебряков Сергей Александрович

198097, г. Санкт-Петербург, пр. Стачек, 47
Т. +7 (812) 363 46 96 (маркетинг, продажи)
Ф. 7 (812) 363 46 96
e-mail: Sergey.Rostov@tdmkz.kzgroup.ru
kirovets-ptz.com

Завод серийно производит 8 модификаций сельскохозяйственных тракторов «Кировец» серий К-744Р мощностью от 300 до 450 л.с., 17 видов дорожно-строительных и специальных машин, изготовленных на базе промышленных тракторов «Кировец».

Виды выпускаемой техники:

- Снегоочистители



ООО «Ремонтно-механический завод РариТЭК» (ООО «РМЗ РариТЭК»)

Руководитель компании – Шпорт Юрий Александрович

423822, Республика Татарстан,
г. Набережные Челны, а/я 168.
Т. 8 (8552) 77 88 71
Ф. 8 (8552) 77 88 72
e-mail: rmz@raritek.ru
rmzraritek.ru

Ремонтно-механический завод РариТЭК (ООО «РМЗ РариТЭК») основан в 2007 году и располагается на территории площадью более 20 000 кв.м. в городе Набережные Челны (Россия, Республика Татарстан). Производство оснащено самыми современными технологиями и оборудованием, в производстве задействован квалифицированный персонал. Основные виды выпускаемой продукции:
– Производство пассажирской, коммунальной и специализированной техники модели «LOTOS»;
– Переоборудование грузовой и легковой автотехники;
– Ремонт и обслуживание автотехники;
– Производство газобаллонной автотехники;
– Научно-исследовательская работа.
Более 10 лет безупречной работы на рынке производства газомоторной автотехники, а также переоборудования дизельной автотехники на природный газ метан.

Виды выпускаемой техники:

- Мусоровозы



ООО «РусКомТранс»

Генеральный директор – Флегонтов Юрий Васильевич

606400, Нижегородская область,
г. Балахна, ул.Первомайская, 32
Т. (831) 296 11 77
Ф. (831) 296 11 77
e-mail: info@ruskomtrans.ru
www.ruscomtrans.ru

Завод коммерческого транспорта «РУСКОМТРАНС», является производителем широкого спектра спецтехники: кранов-манипуляторов, автогидроподъемников, эвакуаторов, передвижных мастерских, лабораторий и автомобилей специального назначения, а также автоцистерн и полуприцепов-цистерн различного назначения.

Виды выпускаемой техники:

- Ассенизационные машины
- Бункеровозы



ОАО «Ряжский авторемзавод»

Генеральный директор – Калмыков Юрий Павлович

391962, Рязанская область, г. Ряжск,
ул. Новоряжская, д. 86
Т. +7 (49132) 30 498 – секретарь,
30 400, 30 245 – отдел сбыта, 30 257 – отдел снабжения,
30 255 – бухгалтерия
Ф. +7 (49132) 30 498
e-mail: adm@rarz.ru, remzavod@inbox.ru
www@rarz.ru

ОАО «Ряжский авторемонтный завод» образовано в 2002 году для производства автомобилей специального назначения – транспортных средств для коммунального хозяйства и содержания дорог, спецоборудования машин для процессов интенсификации добычи, промывки и цементирования скважин и спецоборудования прицепов тракторных подметальных самогружающихся. С 2014 года ОАО «Ряжский авторемонтный завод» сформировало собственный конструкторско-технологический отдел, сокративший время реализации новых разработок за счёт применения методов автоматизации и проектирования, современного оборудования компьютерной резки и гибки металла, квалифицированного инженерного и производственного персонала, что позволило предприятию приступить к производству модернизированных коммунальных машин, отвечающих требованиям эксплуатирующих организаций по оригинальности конструкций, надежного оборудования и высокого качества изготовления. Предприятие располагает производственными площадями, имеет собственный индустриальный парк. Располагает собственной необходимой производственной базой.

Виды выпускаемой техники:

- Бункеровозы
- Мусоровозы
- Комбинированные дорожные машины





АО «САЗ»

Управляющий директор – Борисычев Владимир Николаевич

430030, Республика Мордовия, г. Саранск,
ул. Строительная, 11
Т. +7 (8342) 77 72 29
Ф. +7 (8342) 77 71 27
e-mail: SecrSAZ@gaz.ru
www.samosvalsaz.ru

АО «САЗ» работает с 1960 г., производит самосвальное оборудование для среднетоннажных шасси строительного и сельскохозяйственного назначения (с трехсторонней и задней разгрузкой, предварительным подъемом кузова), коммунальные автомобили (ассенизационные, мусоровозы, бункеровозы), прицепы к легковым автомобилям, запчасти к самосвальному оборудованию.

Виды выпускаемой техники:

- Ассенизационные машины
- Бункеровозы
- Мусоровозы



ОАО «САРЭКС»

Исполнительный директор – Коротков Андрей Вадимович

430001, Республика Мордовия, г. Саранск,
ул. Пролетарская, д. 126А
Т. (8342) 24 57 28
Ф. (8342) 28 32 32
e-mail: sarex_priemnay@mail.ru
www.sarex.ru

ОАО «САРЭКС» – производитель колесных тракторов марки Агромаш, многоцелевых коммунально-строительных машин (МКСМ), навесного и прицепного оборудования для сельскохозяйственной и коммунальной техники.

Виды выпускаемой техники:

- Тракторы для коммунального хозяйства



ЗАО «Чебоксарское предприятие «Сеспель»

Директор – Бакшаев Владимир Александрович

428021, г. Чебоксары, ул. Ленинградская,
д. 36, помещение 5
Т. 8 (8352) 22 57 22
Ф. 8 (8352) 22 47 33
e-mail: zaosespel@yandex.ru
www.sespel.com

ЗАО «Чебоксарское предприятие «Сеспель» – это одно из ведущих предприятий России в транспортном машиностроении. Предприятие производит специализированные цистерны по международным стандартам качества для различных секторов экономики – транспорта, строительства, сельского хозяйства, нефтегазового комплекса, химической, пищевой перерабатывающей промышленности. Номенклатурный ряд составляет более 300 моделей цистерн, полуприцепов-цистерн, цистерн на шасси и танк-контейнеров из низколегированной и нержавеющей стали, алюминиевого сплава (муковозы, комбикормовозы, зерновозы, цементовозы, бензовозы, битумовозы, газовозы, водовозы, спиртовозы, цистерны для пищевых и химических продуктов), а также установок сварки трением перемешиванием, сварочных многофункциональных комплексов и сварочных робототехнических комплексов.

Виды выпускаемой техники:

- Илососные машины



ООО «Смоленские машины»

Генеральный директор – Бузданов Виктор Игоревич

214010, Смоленская обл., Смоленский район,
п. Гедеоновка, ул. Полевая, д. 14
Т. (4812) 29 40 41
Ф. (4812) 29 40 41
e-mail: Smolmash@mail.ru
Smolmash.ru

ООО «Смолмаш» создано в 2006 г. Свидетельство ОГРН 106673111 4119 от 26.10.2006 г. Предприятие ООО «Смоленские машины» расположено в 12 км от центра Смоленска в п. Гедеоновка. Земельный участок, занимаемый предприятием составляет 7432м². Производственный модуль, в котором осуществляется изготовление деталей, узлов и сборка машин имеет площадь 3011м².

Виды выпускаемой техники:

- Комбинированные дорожные машины
- Тракторы для коммунального хозяйства



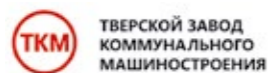

ООО «ТверьКоммаш»

Генеральный директор – Симашкин Александр Александрович

170100, г. Тверь, ул. Московская, 99
Т. (4822) 77 03 67, 77 03 57
Ф. (4822) 77 03 67
e-mail: info@tverkommash.ru
www.tverkommash.ru

Тверской завод коммунального машиностроения создан в 2009 году для решения задач по содержанию, ремонту и обслуживанию городских улиц, дорог, инженерных сетей и инфраструктуры жилищного комплекса с учетом применения инновационных технологий и является одним из крупнейших современных производителей коммунальной техники в России.

Виды выпускаемой техники:

- Ассенизационные машины
- Илососные машины
- Каналопромывочные машины
- Мусоровозы
- Комбинированные дорожные машины
- Подметально-уборочные машины
- Оборудование для коммунальных машин



ОАО «Тосненский механический завод»

Генеральный директор – Селедцов Антон Сергеевич

187000, Ленинградская область, г. Тосно,
ул. Промышленная, 1
Т. +7 (812) 318 14 18
Ф. +7 (81361) 2 88 70
e-mail: tomez@tomez.ru
tomez.pф

ОАО «Тосненский механический завод» является одним из крупнейших производителей комбинированных дорожных машин в России.

Виды выпускаемой техники:

- Комбинированные дорожные машины
- Тракторы для коммунального хозяйства
- Оборудование для коммунальных машин



АО «ТЗА»

Генеральный директор – Курганов Владимир Александрович

452755, Республика Башкортостан, г. Туймазы,
ул. 70-лет Октября, 17
Т. 8 (800) 222 17 02
e-mail: omtza@kamaz.ru
www.tzacom.ru

ПАО «ТЗА» (входит в группу компании ПАО «КАМАЗ») является одним из крупнейших российских предприятий машиностроительного комплекса. Основные специализации предприятия – проектирование и производство спецтехники для строительной, коммунальной, сельскохозяйственной, лесозаготовительной и нефтегазодобывающей отраслей.

Виды выпускаемой техники:

- Оборудование для коммунальных машин



ООО «УралСпецТранс»

Директор – Меньшиков Алексей Владимирович

456320, Челябинская обл., г. Миасс, пр. Макеева, 56
Т. 8 (351) 211 67 77
Ф. 8 (351) 211 67 77
e-mail: zavod@ust.ru
www.uralst.ru

Компания «УралСпецТранс» – это современный машиностроительный завод с уникальными технологиями производства и новейшим оборудованием. Разработка и производство спецтехники по индивидуальным заказам. Поставка сертифицированных запчастей.

Виды выпускаемой техники:

- Илососные машины





ООО «ПО УДМ»

Генеральный директор – Панкратов Александр Николаевич

450080, Республика Башкортостан, г. Уфа, а/я-07
Т. +7 (347) 29 28 000
e-mail: mail@ufadormash.ru
www.ufadormash.ru

Производственное объединение «УфаДорМаш» – ведущий производитель дорожно-строительного оборудования, эксперт в области материально-технического обеспечения автомобильного сектора и ЖКХ. Завод известен богатым опытом, безупречной репутацией и высококачественной продукцией.

Виды выпускаемой техники:

- Оборудование для коммунальных машин



ОАО «ЧЛМЗ»

Генеральный директор – Боглаев Владимир Николаевич

162600, Вологодская обл., г. Череповец,
ул. Стройиндустрии, 12
Т. (8202) 20 28 38
Ф. (8202) 20 28 38
e-mail: chlms@chlms.ru
www.chlms.ru

ОАО «Череповецкий литейно-механический завод» является предприятием с полным комплексом машиностроительных технологических переделов: от заготовительного, сварочного и литейного, до сложных и точных операций механической обработки. Основные направления деятельности:
– Производство тракторов и спецтехники
– Производство машин и оборудования для металлургии
– Нефтехимическое машиностроение
– Литье фасонное; центробежное литье
– Производство металлоизделий, металлоконструкций, нестандартного оборудования
– Металлообработка изделий, сварка труб
– Ремонт машин и оборудования
– Перевозка грузов неспециализированными автотранспортными средствами.

Виды выпускаемой техники:

- Машины коммунальные
- Машины уборочно-погрузочные для городского коммунального хозяйства



ООО «Экомтех-Трейдинг»

Генеральный директор – Белоцерковский Андрей Григорьевич

117105, г. Москва, Варшавское шоссе дом 17, к 1, оф 301
Т. 8 (495) 128 16 25
Ф. 8 (495) 128 16 25
e-mail: sales@ecomtech.ru
Musorovoz.ru

Экомтех – это ведущее предприятие, известное своими многочисленными разработками в области коммунального машиностроения. Производство мусоровозов – одно из ведущих направлений деятельности нашей компании.

Виды выпускаемой техники:

- Мусоровозы



ЗАО «ПК «Ярославич»

Генеральный директор – Хаецкий Геннадий Владиславович

150539, Ярославская область, Ярославский р-н,
рп. Лесная Поляна, д. 43
Т. (4852) 76 48 10
Ф. (4852) 76 48 11
e-mail: pkyar@pkyar.ru
www.pkyar.ru

Полный цикл производства техники: коммунально-дорожной техники и оборудования, почвообрабатывающей техники для сельского хозяйства, полуприцепов грузоподъемностью от 2 до 25 тонн.

Виды выпускаемой техники:

- Комбинированные дорожные машины
- Снегоочистители
- Оборудование для КДМ



Прицепы и полуприцепы

Раздел № 6

Каталога российских производителей
специализированной техники



Список производителей

ООО «Автомастер»	ООО «Севзапспецмаш-Прицепы»
ЗАО «Бецема»	ЗАО «Чебоксарское предприятие «Сеспель»
ООО «БОНУМ»	ООО «СпецАвто-Восток»
ООО «Вологодские машины»	ООО «Компания «Спецприцеп»
АО «Завод ГРАЗ»	ООО «Тверьстроймаш»
ООО «Грюнвальд»	ООО «ТМК»
АО «Заводоуковский машзавод»	ООО Машиностроительный завод «Тонар»
ООО «ИнтерПайп Ван»	ООО «Трактор»
ЗАО «КАПРИ»	АО «ТЗА»
АОЗТ «Мосдизайнмаш»	ПАО «Уралавтоприцеп»
ПАО «НЕФАЗ»	ООО «УралСпецТранс»
ОАО «НовосибАРЗ»	ООО «Фокстанк моторс»
ЗАО «Новтрак»	ПАО «ЧКПЗ»
ООО ПКФ «Политранс»	ОАО «Электроагрегат»
ООО «РусКомТранс»	ЗАО «ПК «Ярославич»
АО «САЗ»	



ООО «Автомастер»

Директор – Нуруллин Марат Рафикович

423815, Республика Татарстан,
г. Набережные Челны, а/я 42
Т. 8 855 2308109, 8 855 2308111,
8 855 2308108, 8 855 2308150
Ф. 78552308100
e-mail: market@samosval.ru
www.samosval.ru

Автомастер – это современное предприятие по производству техники для различных отраслей промышленности. Мы производим самосвальные кузова и бортовые платформы, а также прицепную технику различного назначения под брендом AMKAR уже более 20 лет!

Виды выпускаемой техники:

- Прицепы:
 - самосвальные
 - контейнеровозные
 - сортиментовозные
- Полуприцепы:
 - самосвальные
 - бортовые



ЗАО «Бецема»

Генеральный директор – Трифонов Сергей Владимирович
Заместитель генерального директора по продажам – Эльфенбайн Эдуард Геннадиевич

143405, Московская область, г. Красногорск,
Ильинское шоссе, 2-й км.
Т. +7 (495) 777 02 27, +7 (495) 152 07 70
Ф. +7 (495) 777 02 27
e-mail: elfened@becema.ru; market@becema.ru
www.becema.ru

Производство прицепов, полуприцепов, автоцистерн для перевозки нефтепродуктов, сжиженного углеводородного газа, сыпучих материалов, зерна, семян, самосвалов для перевозки инертных материалов, скальных пород, угля. Машины для содержания и ремонта дорог. Технологическое оборудование для цементной промышленности.

Виды выпускаемой техники:

- Прицепы:
 - самосвальные
 - бензовозы
 - битумовозы
 - газовозы
- Полуприцепы:
 - самосвальные
 - бензовозы
 - битумовозы
 - цементовозы
 - муковозы
 - молоковозы





ООО «БОНУМ»

Генеральный директор – Михайленко Александр Сергеевич

344091, Ростовская область, г. Ростов-на-Дону,
ул. Пескова, д. 1/2/169А/3, литер «Д», комната 48
Т. +7 (863) 310 01 22
e-mail: info@bonum-trailer.ru
www.bonum-trailer.ru

Завод BONUM производит бензовозы, битумовозы и цементовозы, которые соответствуют российским и европейским стандартам качества. Техника BONUM завоевала множество федеральных и региональных наград. Полуприцепы-цистерны BONUM эксплуатируются по всей территории России и в странах СНГ.

Виды выпускаемой техники:

- Полуприцепы:
 - бензовозы
 - битумовозы,
 - цементовозы



ООО «Вологодские машины»

Директор – Федонов Леонид Борисович

160019, г. Вологда,
ул. Добролюбова, д. 68 «а»
Т. +7 (8172) 54 88 44, 54 66 00
e-mail: vologdamash@bk.ru
vologdamash.ru

Производство автоцистерн, полуприцеп-цистерн и прицеп-цистерн для перевозки пищевых и ряда технических жидкостей из нержавеющей стали.

Виды выпускаемой техники:

- Прицепы-цистерны для перевозки пищевых и технических жидкостей
- Полуприцепы-цистерны для перевозки пищевых и технических жидкостей, битумовозы



АО «Завод ГРАЗ»

Генеральный директор – Жуков Александр Юрьевич

442770, Пензенская область, Бессоновский район,
с. Грабово, ул. Кирпичная, 58
Т. +7 (84140) 2 32 95
Ф. +7 (84140) 2 32 79
e-mail: sale@graz.ru
www.graz.ru

Завод ГРАЗ – один из крупнейших в России заводов по производству емкостной техники. В ассортименте завода: автоцистерны и топливозаправщики, в т. ч. аэродромные, прицепы и полуприцепы цистерны, битумовозы, мазутовозы (всего около 250 моделей с кубатурой от 4,9 до 60 м. куб.).

Виды выпускаемой техники:

- Прицепы-цистерны:
 - бензовозы
 - битумовозы
 - нефтевозы
- Полуприцепы-цистерны:
 - бензовозы
 - битумовозы
 - нефтевозы



ООО «Грюнвальд»

Директор – Драч Алексей Леонидович

238313, Калининградская область,
Гурьевский район, поселок Прибрежное,
Калининградское шоссе, 1
Т. +7 (4012) 99 48 08, 8 (800) 350 28 50
e-mail: info@grunwald.ru
www.grunwald.ru

Компания Grunwald является одним из ведущих российских производителей полуприцепов и надстроек, лидером в области передовых технических решений и обладает современным производственным комплексом. С момента своего основания и по сей день, компания привносит передовые технологии и мировой опыт на российский рынок.

Виды выпускаемой техники:

- Полуприцепы:
 - самосвальные
 - бортовые
 - контейнеровозные
 - шасси для рефрижераторных полуприцепов





АО «Заводоуковский машзавод»

Генеральный директор – Паршин Александр Витальевич

627144 Тюменская обл.,
г. Заводоуковск, ул. Заводская, 1 «а»
Т. (34542) 2 32 39, 24 3 39
Ф. (34542) 2 34 78
e-mail: zms@kedrvagon.ru
www.kedrvagon.ru

АО «Заводоуковский машиностроительный завод»
выпускает прицепы тракторные 2-х и 3-х осные, с кузовами
самосвальными и изотермическими, полуприцепы
тракторные 2-х осные самосвальные

Виды выпускаемой техники:

- Прицепы тракторные двухосные
- Прицепы тракторные трехосные
- Прицепы тракторные сельскохозяйственного
и лесохозяйственного назначения
- Полуприцепы тракторные самосвальные



ООО «ИнтерПайп Ван» (ООО «ИПВ»)

Генеральный директор – Люцкевич О.Л.

109428, г. Москва,
1-й Вязовский проезд, д. 7, стр. 1
Т. (495) 709 33 15
Ф. (495) 709 33 16
e-mail: ipv@ipv.ru
www.ipv.ru

Российский производитель грузовой
и прицепной техники.

Виды выпускаемой техники:

- Прицепы и полуприцепы:
 - самосвальные
 - бортовые
 - тентованные
 - лесовозные
 - контейнеровозы
 - изометрические
 - рефрижераторы
 - фургоны



ЗАО «КАПРИ»

Генеральный директор – Самсонов Алексей Алексеевич

187323 Ленинградская обл., Кировский р-н,
пгт. Павлово, Старое шоссе д.12А
Т. (812) 449-75-12, (812)449-75-13
e-mail: office@kapri.ru; market@kapri.ru
www.kapri.ru

ЗАО «КАПРИ» занимается производством автомобильных
транспортных средств для перевозки жидких веществ.

Виды выпускаемой техники:

- Прицепы и полуприцепы:
 - бензовозы
 - битумовозы



АОЗТ «Мосдизайнмаш»

Генеральный директор – Печенин Владислав Викторович

119361, Москва, ул. Озерная, д. 46, корп. 2
Т. +7 (495) 649 33 55, +7 (495) 649 33 77
e-mail: mdm@mosdesignmash.ru
mosdesignmash.ru

Компания «Мосдизайнмаш» за время своей деятельности
сумела себя зарекомендовать с самой лучшей стороны
на российском рынке авторефрижераторной техники.
Основной упор компания делает на качестве продукции.
И такой подход себя полностью оправдывает. Только
передовые технологии и современные материалы
позволяют обеспечить качество необходимого уровня.
Компания «Мосдизайнмаш» готова предложить своим
клиентам самый широкий ассортимент фургонов.
Под брендом компании производятся кузова
мультитемпературных рефрижераторов, кузова
со сдвижными стенками, многосекционные кузова,
бортовые платформы и многое-многое другое.

Виды выпускаемой техники:

- Прицепы:
 - фургоны
- Полуприцепы:
 - изометрические,
 - рефрижераторные
 - тушевозы





ПАО «НЕФАЗ»

Генеральный директор ПАО «НЕФАЗ» – Зуйков Сергей Геннадьевич

452680, Республика Башкортостан,
г. Нефтекамск, ул. Янаульская, 3
Т. (34783) 2 04 80
Ф. (34783) 2 32 16
e-mail: nefaz@nefaz.ru
www.nefaz.ru

ПАО «НЕФАЗ» входит в группу предприятий ПАО «КАМАЗ» и является крупнейшим в России заводом по производству спецнадстроек на шасси КАМАЗ, имеет многолетний опыт по производству прицепной, емкостно-наливной техники и сельскохозяйственной техники.

Виды выпускаемой техники:

- Прицепы:
 - самосвальные
 - цистерны (бензовозы, битумовозы, питьевая вода)
 - бортовые
 - сортиментовозы
- Полуприцепы:
 - бензовозы
 - битумовозы
 - нефтевозы
 - самосвальные
 - бортовые
 - тентованные
 - контейнеровозы



ОАО «НовосибАРЗ»

Генеральный директор – Ананченко Вадим Николаевич

630033, г. Новосибирск, ул. Аникина, 29
Т. (383) 373 54 25
e-mail: novosibarz@mail.ru
novosibarz.com

На сегодняшний день ОАО «НовосибАРЗ» – современное стабильно развивающееся предприятие транспортного машиностроения. Основной номенклатурной продукцией является выпуск полуприцепов – сортиментовозов и бортовых универсальных полуприцепов. Проектированием техники занимается собственное конструкторское бюро. Наша продукция работает в районах Крайнего Севера, Западной и Восточной Сибири и на Дальнем Востоке.

Виды выпускаемой техники:

- Прицепы:
 - сортиментовозы
- Полуприцепы:
 - сортиментовозы
 - бортовые



ЗАО «Новтрак»

Генеральный директор – Свен Кубе

г. Великий Новгород, ул. Магистральная, 15
Т. (8162) 944 000
Ф. (8162) 944 009
e-mail: info@m-nov.ru
m-nov.ru

Под маркой «Meusburger Новтрак» сегодня предлагаются заказчику самые оптимальные и полезные решения любой, даже весьма нестандартной транспортной задачи. Предприятие имеет большой ассортимент выпускаемой техники: сортиментовозная, контейнеровозная, самосвальная, шторная, низкорамная, специальная прицепная техника. В основу производства каждой модели положены современные европейские тенденции производства прицепной техники, конструкторские разработки и технологии «головного» завода.

Виды выпускаемой техники:

- Полуприцепы:
 - низкорамные
 - тентованные (шторные)
 - контейнеровозы
 - самосвальные
 - бортовые
 - зерновозы
 - щеповозы
 - металловозы



ООО ПКФ «Политранс»

Управляющий – Домокуров Евгений Александрович

454091, г. Челябинск, ул. Труда, д. 78, офис 806
Т. +7 (351) 245 39 17, +7 (351) 247 49 67
Ф. +7 (351) 245 39 17, +7 (351) 247 49 67
e-mail: info@politrans.ru
www.politrans.ru

ООО ПКФ «Политранс» – ведущий разработчик и производитель тяжеловозной прицепной, емкостно-наливной и фургонной техники. Завод существует на протяжении более 18 лет. Конструкции и качество техники, выпускаемой предприятием, являются передовыми среди российских предприятий.

Виды выпускаемой техники:

- Прицепы:
 - бортовые
 - низкорамные
 - высокорамные
 - сортиментовозы
- Полуприцепы:
 - бортовые
 - низкорамные
 - высокорамные
 - цистерны
 - сортиментовозы
 - самосвальные





ООО «РусКомТранс»

Генеральный директор – Флегонтов Юрий Васильевич

606400, Нижегородская область,
г. Балахна, ул. Первомайская, 32
Т. (831) 296 11 77
Ф. (831) 296 11 77
e-mail: info@roskomtrans.ru
www.ruscomtrans.ru

Завод коммерческого транспорта «РУСКОМТРАНС», является производителем широкого спектра спецтехники: кранов-манипуляторов, автогидроподъемников, эвакуаторов, передвижных мастерских, лабораторий и автомобилей специального назначения, а также автоцистерн и полуприцепов-цистерн различного назначения.

Виды выпускаемой техники:

- Полуприцепы-цистерны:
 - бензовозы
 - битумовозы
 - для пищевых жидкостей
 - для химических жидкостей



АО «САЗ»

Управляющий директор – Борисычев Владимир Николаевич

430030, Республика Мордовия, г. Саранск,
ул. Строительная, 11
Т. +7 (8342) 77 72 29
Ф. +7 (8342) 77 71 27
e-mail: SecrSAZ@gaz.ru
www.samosvalsaz.ru

АО «САЗ» работает с 1960 г., производит самосвальное оборудование для среднетоннажных шасси строительного и сельскохозяйственного назначения (с трехсторонней и задней разгрузкой, предварительным подъемом кузова), коммунальные автомобили (ассенизационные, мусоровозы, бункеровозы), прицепы к легковым автомобилям, запчасти к самосвальному оборудованию.

Виды выпускаемой техники:

- Прицепы



ООО «Севзапспецмаш-Прицепы»

Генеральный директор – Тюхтин Виктор Борисович

188527, Ленинградская обл.,
Ломоносовский р-н, п/о Оржицы, а/я 22
Т. 8 (800) 555 18 97, 8 (812) 448 13 74
e-mail: salestrailers@sp-prizep.ru
www.sp-prizep.ru

Основное направление деятельности: разработка, проектирование, полный цикл изготовления и испытаний на собственных производственных мощностях тяжелых (свыше 10 т полной массы) полуприцепов и прицепов, как автомобильных, так и тракторных.

Виды выпускаемой техники:

- Прицепы:
 - бортовые
 - низкорамные
 - шасси
 - ломовозы
 - сортиментовозы
 - тентованные
 - для перевозки лодок, катеров, яхт
 - тракторные
- Полуприцепы:
 - бортовые
 - контейнеровозы
 - низкорамные



ЗАО «Чебоксарское предприятие «Сеспель»

Директор – Бакшаев Владимир Александрович

428021, г. Чебоксары, ул. Ленинградская,
д. 36, помещение 5
Т. 8 (8352) 22 57 22. Ф. 8 (8352) 22 47 33
e-mail: zaosespel@yandex.ru, www.sespel.com

ЗАО «Чебоксарское предприятие «Сеспель» – это одно из ведущих предприятий России в транспортном машиностроении. Предприятие производит специализированные цистерны по международным стандартам качества для различных секторов экономики – транспорта, строительства, сельского хозяйства, нефтегазового комплекса, химической, пищевой перерабатывающей промышленности. Номенклатурный ряд составляет более 300 моделей цистерн, полуприцепов-цистерн, цистерн на шасси и танк-контейнеров из низколегированной и нержавеющей стали, алюминиевого сплава (муковозы, комбикормовозы, зерновозы, цементовозы, бензовозы, битумовозы, газовозы, водовозы, спиртовозы, цистерны для пищевых и химических продуктов), а также установок сварки трением перемешиванием, сварочных многофункциональных комплексов и сварочных робототехнических комплексов.

Виды выпускаемой техники:

- Прицепы-цистерны:
 - бензовозы
 - битумовозы
 - газовозы
 - для пищевых жидкостей
 - для химических жидкостей
- Полуприцепы-цистерны:
 - бензовозы
 - нефтевозы
 - битумовоз
 - цементовозы
 - газовозы
 - муковозы
 - для пищевых жидкостей
 - для химических жидкостей
 - подъемные цистерны
 - емкости стационарные





ООО «СпецАвто-Восток»

Генеральный директор – Ткаченко Евгений Алексеевич

454007, г. Челябинск, пр. Ленина, 2
Т. (351) 245 34 36
Ф. (351) 775 10 52
e-mail: sav@sav-ural.ru
www.sav-ural.ru

ООО «СпецАвто-Восток» работает с 2001 года. Техника марки САВ адаптирована к работе в условиях бездорожья. Широкий модельный ряд: лесная, трубопроводная и сельхозтехника; тралы; самосвалы. Мы всегда открыты для всего нового и также производим технику по индивидуальным запросам.

Виды выпускаемой техники:

- Прицепы:
 - самосвальные
 - сортиментовозы
 - роспуски
 - бензовозы
 - битумовозы
 - платформы
 - фургоны
 - тракторные
- Полуприцепы:
 - самосвальные
 - сортиментовозы
 - высококорамные (тралы)
 - низкорамные (тралы)
 - бортовые
 - бензовозы
 - битумовозы
 - платформы
 - изотермические



ООО «Компания «Спецприцеп»

Директор – Бителев Михаил Валерьевич

170017, г. Тверь, проезд Мелиораторов, 3Б
Т. (4822)744430, 744260
Ф. (4822)744323
e-mail: info@specpricep.ru
www.specpricep.ru

С 1999г. разрабатывает и изготавливает самую современную прицепную и полуприцепную технику. Компания производит прицепы до 6-ти и полуприцепы до 10-ти осей. Модульные системы в виде прицепов и полуприцепов перевозят грузы до 600т. Компания делает продукцию с активным приводом и самодвижущимися модульными системами, не имеющие аналогов в РФ.

Виды выпускаемой техники:

- Прицепы (тралы):
 - балковозы
 - панелевозы
 - трубовозы
 - контейнеровозы
 - модульные
 - низкорамные
 - специальные
- Полуприцепы (тралы):
 - балковозы
 - панелевозы
 - трубовозы
 - контейнеровозы
 - модульные
 - низкорамные
 - специальные



ООО «Тверьстроймаш»

Генеральный директор – Боченков Сергей Анатольевич

170040, г. Тверь, Старицкое шоссе, д. 30
Т. 8 (4822) 736 600
Ф. 8 (4822) 736 600
e-mail: info@tverstroy mash.ru
www.tverstroy mash.ru

Производитель автомобильных полуприцепов и прицепов. Ведущий производитель полуприцепов для больших и тяжелых грузов в России. В распоряжении Тверьстроймаш 18000 кв.м. производственных помещений в Твери, в том числе новый цех площадью 5500 кв.м. Есть все необходимое для производства качественных и современных прицепов и полуприцепов – оборудование для обработки металла, сварки, подготовки поверхности, окраски изделий. Сегодня в производственной линейке Тверьстроймаш 11 серий транспортных средств: базовые низкорамные прицепы, сверхлегкие полуприцепы, полуприцепы с раздвижной платформой, полуприцепы повышенной проходимости, полуприцепы с малой высотой погрузки, полуприцепы с отстегивающимся гусакон, полуприцепы-контейнеровозы, бортовые полуприцепы и платформы, самосвальные полуприцепы, полуприцепы-лесовозы и прицепы.

Виды выпускаемой техники:

- Прицепы:
 - низкорамные тралы
 - высококорамные тралы
 - бортовые
- Полуприцепы:
 - низкорамные тралы
 - высококорамные тралы
 - бортовые
 - контейнеровозы
 - лесовозы
 - самосвальные
- Оборудование для прицепов и полуприцепов



ООО «ТМК»

Генеральный директор – Тихомиров Владимир Александрович

170100, Тверская область, город Тверь, ул. Индустриальная, д. 15, строение 1
Т. +7 (4822) 416147
e-mail: tvermk@tmkom.ru
tmkom.ru

ООО «Тверская механическая компания» выпускает широкий спектр дорожных машин и вспомогательного оборудования. Собственная производственная база позволяет компании проектировать и производить спецтехнику, а также обслуживать, ремонтировать и модернизировать машины для содержания дорог.

Виды выпускаемой техники:

- Прицепы с подъемной платформой





ООО Машиностроительный завод «Тонар»

Генеральный директор – Кривцов Денис Юрьевич

142635, Московская область, Орехово-Зуевский район, Белавинское с/п, д. Губино, ул. Ленинская-1, д.76 «А»
Т. 8 (4964) 414 85 01 (секретарь),
8 (4964) 4148502 (бухгалтерия)
e-mail: info@tonar.net, buch@tonar.info, www.tonar.info

Машиностроительный завод «Тонар» – крупнейший Российский производитель прицепной и полуприцепной техники, единственный в России производитель карьерных самосвалов и автопоездов повышенной грузоподъемности. Выпуск новых моделей сопровождается непрерывной модернизацией производства. В последние годы на заводе установлены робототехнические комплексы плазменной резки металла, сварки кузовов, бортов, узлов и балок осей. Огромное внимание руководство предприятия уделяет вопросам безопасности: техника «Тонар» комплектуется узлами и деталями известных мировых производителей и соответствует всем стандартам ЕЭК ООН. Перед поступлением в продажу техника проходит серьезные и длительные испытания на собственном АТП с максимальными нагрузками и в «жестких» условиях. В течение всего периода испытаний проводится постоянный анализ эксплуатационных и потребительских свойств техники. Сегодня на заводе выпускается более ста моделей прицепной техники.

Виды выпускаемой техники:

- Прицепы:
 - самосвалы
 - тракторные
- Полуприцепы:
 - самосвалы
 - бортовые
 - тентованные
 - изотермические
 - рефрижераторы
 - контейнеровозы
 - тралы (платформа)
 - сдвижные полы
 - сортиментовозы
 - с/х для перевозки скота
- Карьерные самосвалы



ООО «Трактор»

Директор – Андрущенко Владимир Павлович

456584, Челябинская обл., г. Еманжелинск, ул. Ленина, д. 10
Телефон/факс: 8 (351) 382 27 44
e-mail: minitractor@mail.ru
www.уралец.рф

Производство и продажа мини-тракторов «Уралец» и навесного оборудования.

Виды выпускаемой техники:

- Полуприцепы



АО «ТЗА»

Генеральный директор – Курганов Владимир Александрович

452755, Республика Башкортостан, г. Туймазы, ул. 70-лет Октября, 17
Т. 8 (800) 222 17 02
e-mail: omtza@kamaz.ru
www.tzacom.ru

ПАО «ТЗА» (входит в группу компании ПАО «КАМАЗ») является одним из крупнейших российских предприятий машиностроительного комплекса. Основные специализации предприятия – проектирование и производство спецтехники для строительной, коммунальной, сельскохозяйственной, лесозаготовительной и нефтегазодобывающей отраслей.

Виды выпускаемой техники:

- Прицепы:
 - самосвалы



ПАО «Уралавтоприцеп»

Руководитель компании – Филатов Валерий Иванович

454038, г. Челябинск, ул. Хлебозаводская, 5
Т. 8 (351) 217 01 00
Ф. 8 (351) 217 01 00
e-mail: sales@cmzap.ru
www.cmzap.ru

ПАО «Уралавтоприцеп» – родоначальник отечественного прицепостроения, специализирующийся на производстве прицепов и полуприцепов различного типа и назначения грузоподъемностью до 2 000 тонн и запасных частей к ним.

Виды выпускаемой техники:

- Прицепы:
 - самосвалы
 - тентованные
 - высококорамные тралы
 - низкокорамные тралы
 - балковозы
 - модули
 - панелевозы
 - сортиментовозы
- Полуприцепы:
 - самосвалы
 - тентованные
 - металловозы
 - панелевозы
 - контейнеровозы
 - высококорамные тралы
 - низкокорамные тралы
 - балковозы
 - сортиментовозы
- Оборудование для прицепов и полуприцепов





ООО «УралСпецТранс»

Директор – Меньшиков Алексей Владимирович

456320, Челябинская обл., г. Миасс, пр. Макеева, 56
Т. 8 (351) 211 67 77
Ф. 8 (351) 211 67 77
e-mail: zavod@ust.ru
www.uralst.ru

Компания «УралСпецТранс» – это современный машиностроительный завод с уникальными технологиями производства и новейшим оборудованием. Разработка и производство спецтехники по индивидуальным заказам. Поставка сертифицированных запчастей.

Виды выпускаемой техники:

- Прицепы:
 - бензовозы
 - нефтевозы
 - для перевозки пищевых жидкостей
 - бортовые
 - шасси
- Полуприцепы:
 - бортовые
 - контейнеровозы
 - нефтевозы
 - для перевозки пищевых жидкостей
 - для перевозки технической воды
 - битумовозы
 - вакуумные



ООО «Фокстанк моторс»

Исполнительный директор – Кожеуров Сергей Александрович

607650, Нижегородская обл., г. Кстово, А/Я-2
Т. +7 (831)280 82 56, +7 (831) 216 07 53
Ф. +7 (831)280 82 56, +7 (831) 216 07 53
e-mail: Sales@foxtank.ru
www.foxtank.ru

Производство и реализация полуприцепов-цистерн, прицепов-цистерн, автоцистерн на автомобильных шасси для транспортирования, кратковременного хранения, дозированной выдачи светлых (бензин, дизельное топливо) и темных (битум, мазут, нефть) нефтепродуктов, пищевых жидкостей (молоко, растительные масла), химических продуктов (кислоты, щелочи, растворы), сыпучих грузов (цемент, мука, комбикорм).

Виды выпускаемой техники:

- Прицепы
 - бензовозы
 - для пищевых продуктов
- Полуприцепы:
 - бензовозы
 - битумовозы
 - для химических продуктов
 - для пищевых продуктов
 - для сыпучих грузов



ПАО «ЧКПЗ»

Генеральный директор – Гартунг Андрей Валерьевич

454012, г. Челябинск, ул. Горелова, 12
Т. 8 (351) 259 10 59
Ф. 8 (351) 259 46 61
e-mail: hartung@chkpz.ru
chkpz.ru

ПАО «ЧКПЗ» производит прицепную технику под торговой маркой HARTUNG. Изготовлено более 1500 модификаций прицепной техники грузоподъемностью от 14 до 95 т. Отличительная особенность производства техники HARTUNG – глубокая специализация и компетенция.

Виды выпускаемой техники:

- Прицепы:
 - специальные
 - тандемные
 - тяжеловозы
 - сортиментовозы
- Полуприцепы:
 - бортовые
 - тентованные
 - контейнеровозы
 - сортиментовозы
 - платформа
 - тяжеловозы



ОАО «Электроагрегат»

Исполнительный директор – Будников Станислав Стефанович

305022, Курская область, г. Курск, ул. 2-я Агрегатная, 5а.
Т. (4712) 26 05 50, 36 92 04, 36 93 28
Ф. (4712) 36 93 53, 36 93 03
e-mail: ukskursk@yandex.ru, agregat@kursknet.ru
www.electroagregat.ru

ОАО «Электроагрегат» – производитель автономных источников электропитания:

- стационарные и передвижные электростанции мощностью от 0,5 до 2 500 кВт,
- одно и двух агрегатные изделия на базе шасси «Урал», «КамАЗ»;
- передвижные и стационарные сварочные агрегаты;
- передвижные электростанции на прицепах и в кузовах (контейнерах) собственного производства;

Виды выпускаемой техники:

- Прицепы:
 - шасси
- Полуприцепы:
 - шасси





ЗАО «ПК «Ярославич»

Генеральный директор – Хаецкий Геннадий Владиславович

150539, Ярославская область, Ярославский р-н,
рп. Лесная Поляна, д. 43
Т. (4852) 76 48 10
Ф. (4852) 76 48 11
e-mail: pkyar@pkyar.ru
www.pkyar.ru

Полный цикл производства техники: коммунально-
дорожной техники и оборудования, почвообрабатывающей
техники для сельского хозяйства, полуприцепов
грузоподъемностью от 2 до 25 тонн.

Виды выпускаемой техники:

- Полуприцепы
- Оборудование для прицепов и полуприцепов

7

Техника повышенной проходимости

Раздел № 7

Каталога российских производителей
специализированной техники

Список производителей

ЗАО «Заволжский завод гусеничных тягачей»

ОАО «Курганмашзавод»

АО «РМ»

ООО «АВТОРОС»

ООО «Онежский Тракторный Завод»



ЗАО «Заволжский завод гусеничных тягачей»

Генеральный директор – Эпштейн Кирилл Константинович

606524, Нижегородская обл., Городецкий р-н,
г. Заволжье, ул. Железнодорожная, д. 1.
Т. +7 (495) 728 49 55
Ф. +7 (495) 728 49 56
e-mail: info@rm-terex.com
www.rm-terex.com.

ЗАО «Заволжский завод гусеничных тягачей» (входит в «РМ-Терекс», который в свою очередь входит в машиностроительный холдинг «Русские машины») – российский производитель строительно-дорожной техники, осуществляющий производство полного цикла гусеничных тягачей и снегоболотоходов на территории РФ.

Виды выпускаемой техники:

- Снегоболотоходы

ОАО «Курганмашзавод»

Временный генеральный директор – Баков Альберт Владимирович

640027, г. Курган, пр. Машиностроителей, 17
Т. (3522) 471 832
Ф. (3522) 471 878
e-mail: AFedulov@kurganmash.ru
kmz.ru

ОАО «Курганмашзавод» – крупнейшее предприятие Курганской области, один из лидеров ОПК РФ, производящее широкий ассортимент продукции гражданского назначения: МКСМ грузоподъемностью 800, 1000 кг с различными функциональными навесками, гусеничные транспортные машины, автомобильные прицепы, кузнечно-литейную продукцию.

Виды выпускаемой техники:

- Снегоболотоходы





АО «PM»

Генеральный директор – Можейко Леонид Чеславович

152914, Ярославская область,
г. Рыбинск, ул. Толбухина. 22
Т. +7 (4855) 302 302
Ф. +7 (4855) 302 302
e-mail: info@go-rm.ru
www.go-rm.ru

АО «PM» – российская компания, выпускающая снегоходы и снегоболотоходы. Предприятие полного цикла, осуществляющее проектирование, производство, маркетинг и сервис изготавливаемой продукции. Первый снегоход БУРАН был разработан и поставлен на серийное производство в 1971 году. Накопленный опыт позволил компании в 2009 году создать первый российский снегоболотоход.

Виды выпускаемой техники:

- Снегоболотоходы
- Снегоходы



ООО «АВТОРОС»

Генеральный директор – Волхонский Владимир Алексеевич

171272, Тверская область, Конаковский район, пгт. Новозавидовский, ул. Некрасова д. 3-а
Т. 8 (800) 775 86 22 – бесплатный звонок по России,
8 (495) 255 52 21 – для звонков из Москвы и Московской области
e-mail: sale@avtoros.info
www.avtoros.info

Компания АВТОРОС – производитель плавающего вездехода ШАМАН с колесной формулой 8x8, вместимостью до 12 человек, MYL с колесной формулой 4x4, шин низкого давления и дисков марки AVTOROS, которые применяются на вездеходной, внедорожной и сельхозтехнике.

Виды выпускаемой техники:

- Снегоболотоходы



ООО «Онежский Тракторный Завод»

Конкурсный управляющий – Латышев Борис Викторович

185034, Республика Карелия,
г. Петрозаводск, проезд Тидена, д. 1
Т. 8 (8142) 711 566
Ф. 8 (8142) 711 555
e-mail: otz-ptz-secretar@mail.ru
otz.tplants.com

ООО «ОТЗ» специализируется на выпуске гусеничных и колесных лесозаготовительных, лесохозяйственных и лесопожарных тракторов для заготовки леса, а также для обеспечения поставки техники для спасательных служб.

Виды выпускаемой техники:

- Машины для валки леса
- Машины для погрузки и транспортировки леса
- Тракторы лесохозяйственные
- Мульчеры
- Бурильно-крановые машины
- Специальные машины



Лесная техника

Раздел № 8

Каталога российских производителей
специализированной техники

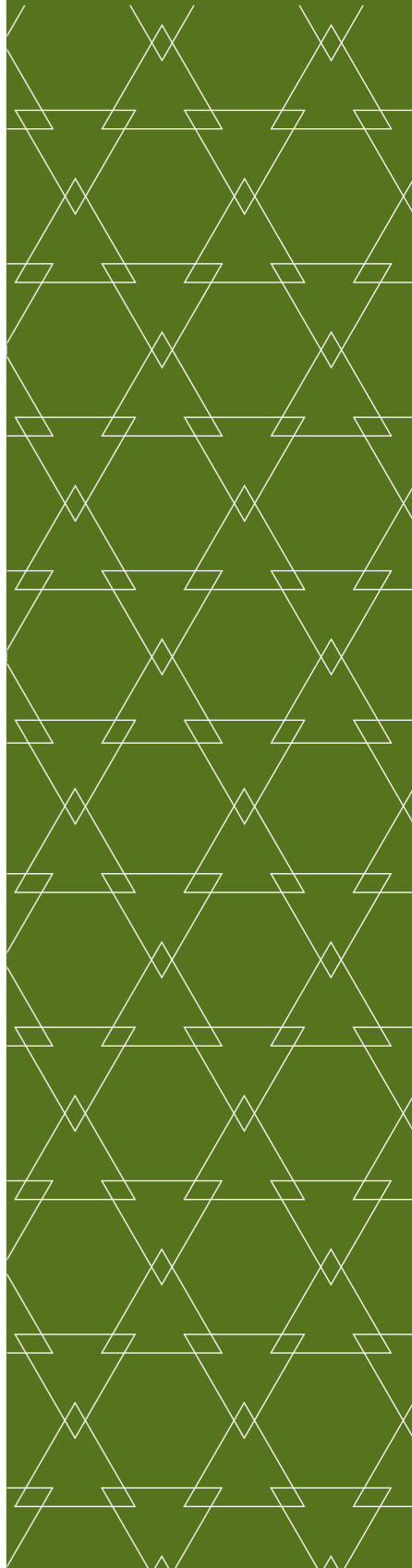

Список производителей

ООО Завод «Алтайлесмаш»
 АО «Великолукский завод Лесхозмаш»
 ООО «Завод Гусеничных Машин»
 ООО фирма «ЛЕСТЕХКОМ»
 ООО «Майкопский машзавод»
 ООО «Онежский Тракторный Завод»
 АО «Петербургский тракторный завод»
 ООО «СпецАвто-Восток»
 ООО «Строительные подъемные машины»
 АО «ТЗА»
 ООО «УралСпецТранс»
 ООО «Челябинский тракторный завод – Уралтрак»
 АО «ЭКСМАШ»



ООО Завод «Алтайлесмаш»

Директор – Куксин Евгений Викторович

656053, Алтайский край,
 г. Барнаул, проспект Космонавтов, 32Л
 Т. (3852) 48 75 98
 Ф. (3852) 48 75 98
 e-mail: trelevka@yandex.ru
 www.altaileshmash.ru

ООО Завод «АЛТАЙЛЕСМАШ» - промышленное предприятие по серийному производству и продаже гусеничной техники, запасных частей для различных отраслей промышленности – лесной, нефтегазовой, геологии, энергетики, в т.ч. для предприятий по строительству и ремонту высоковольтных линий электропередач, магистральных трубопроводов и др.

Виды выпускаемой техники:

- Машины для погрузки и транспортировки леса
- Мульчеры:
- Специальные машины:
- Бурильно-крановые машины:



АО «Великолукский завод Лесхозмаш»

Генеральный директор – Василевский Константин Александрович

182112, Псковская обл., г. Великие Луки,
 Новослободская наб.54
 Т. 8 (81153) 7 44 29, 7 49 38
 Ф. 8 (81153) 7 49 38, 7 52 99
 e-mail: leshozmash@list.ru, www.leshoz mash.ru

АО «Великолукский завод Лесхозмаш» – одно из ведущих и крупнейших предприятий лесной отрасли с богатой историей, традициями и более чем 60-летним опытом работы. Завод был основан 18 сентября 1953 года. В настоящее время АО «Великолукский завод Лесхозмаш» занимает лидирующее место среди производителей машиностроительной продукции, обеспечивая выпуск конкурентоспособных машин для лесного хозяйства и лесной промышленности, дорожного и коммунального хозяйства, структур МЧС, нефтяной и газовой промышленности. Накопленный за годы работы огромный опыт в сочетании с применением современных технологий и оборудования, автоматизированного проектирования, высокой квалификацией персонала позволили заводу стать одним из ведущих и крупнейших машиностроительных предприятий.

Виды выпускаемой техники:

- Машины для погрузки и транспортировки леса
- Специальные машины
- Оборудование для лесной техники





ООО «Завод Гусеничных Машин»

Директор – Нестеренко Григорий Владимирович

658201, Алтайский край,
г. Рубцовск, ул.Тракторная, 17
Т. 8 (38557) 9 70 10, 8 (962) 821 50 18
e-mail: zavod@zavodgm.ru
www.zavodgm.ru

ООО «Завод Гусеничных Машин» – это производство широкого ассортимента тракторов 4,5,6 тягового класса, который позволяет охватывать практически все виды работ, выполняемых гусеничными машинами. Выпускаемая техника, может быть снабжена набором прицепных и навесных орудий, применяемых: в сельском хозяйстве (пахота, боронование, культивация и т.д.); в мелиорации (прокладка каналов, строительство дренажа, срезка кустарников, корчевка пней и т.д.), в лесной промышленности (валка, трелевка, погрузка и транспортировка древесины, строительство лесовозных дорог и т.д.).

Виды выпускаемой техники:

- Машины для погрузки и транспортировки леса
- Бурильно-крановые машины



ООО фирма «ЛЕСТЕХКОМ»

Генеральный директор – Кузнецов Владимир Иванович

424007, Республика Марий Эл,
г. Йошкар-Ола, ул. Алёнкино, 6
Т. (8362) 64 12 90
Ф. (8362) 64 12 90
e-mail: Pav2183@yandex.ru
www.lestechcom.ru

Производство различных видов лесозаготовительной техники на базе валочно-пакетирующей машины ЛП-19.

Виды выпускаемой техники:

- Машины для валки леса
- Машины для погрузки и транспортировки леса



ООО «Майкопский машзавод»

Генеральный директор – Емтыль Зауркан Камболетович

385000, Республика Адыгея,
г. Майкоп, ул. Пушкина, 175
Т. 8 (8772) 52 41 17, 57 11 63, 52 50 00
Ф. 8 (8772) 52 41 17
e-mail: info@maykop-mmz.com
www.maykop-mmz.com

Производство и реализация гидроманипуляторов и крано-манипуляторных установок «МАЙМАН-S» и «АТЛАНТ-C» с грузovým моментом от 20 до 150 кНм и вылетом стрелы до 12,8 м для лесной промышленности предприятий по лозаготовке и ломопереработке, коммунального хозяйства, строительного-дорожного комплекса и других отраслей. Производство и реализация сортиментовозов, лесовозов, ломовозов, кранов-манипуляторов и рубильных машин.

Виды выпускаемой техники:

- Машины для погрузки и транспортировки леса
- Оборудование для лесной техники



ООО «Онежский Тракторный Завод»

Конкурсный управляющий – Латышев Борис Викторович

185034, Республика Карелия,
г. Петрозаводск, проезд Тидена, д. 1
Т. 8 (8142) 711 566
Ф. 8 (8142) 711 555
otz-ptz-secretar@mail.ru
otz.tplants.com

ООО «ОТЗ» специализируется на выпуске гусеничных и колесных лесозаготовительных, лесохозяйственных и лесопожарных тракторов для заготовки леса, а также для обеспечения поставки техники для спасательных служб.

Виды выпускаемой техники:

- Машины для валки леса
- Машины для погрузки и транспортировки леса
- Тракторы лесохозяйственные
- Мульчеры
- Бурильно-крановые машины
- Специальные машины





АО «Петербургский тракторный завод»

Директор – Серебряков Сергей Александрович

198097, г. Санкт-Петербург, пр. Стачек, 47
Т. +7 (812) 363 46 96 (маркетинг, продажи)
Ф. 7 (812) 363 46 96
e-mail: Sergey.Rostov@tdmkz.kzgroup.ru
kirovets-ptz.com

Завод серийно производит 8 модификаций сельскохозяйственных тракторов «Кировец» серий К-744Р мощностью от 300 до 450 л.с., 17 видов дорожно-строительных и специальных машин, изготовленных на базе промышленных тракторов «Кировец».

Виды выпускаемой техники:

- Тракторы лесохозяйственные
- Мульчеры



ООО «СпецАвто-Восток»

Генеральный директор – Ткаченко Евгений Алексеевич

454007, г. Челябинск, пр. Ленина, 2
Т. (351) 245 34 36
Ф. (351) 775 10 52
e-mail: sav@sav-ural.ru
www.sav-ural.ru

ООО «СпецАвто-Восток» работает с 2001 года. Техника марки САВ адаптирована к работе в условиях бездорожья. Широкий модельный ряд: лесная, трубовозная и сельхозтехника; тралы; самосвалы. Мы всегда открыты для всего нового и также производим технику по индивидуальным запросам.

Виды выпускаемой техники:

- Машины для погрузки и транспортировки леса



ООО «Строительные подъемные машины» (ООО «СПМ»)

Генеральный директор – Гареев Раис Миншакиртович

423832, Республика Татарстан,
г. Набережные Челны, а/я 32098
Т. 8 (8552) 74 79 55, 8 (8552) 74 79 69, +7 (917) 917 10 34
Ф. 8 (8552) 74 79 73
e-mail: info@spmavto.ru, sale@spmavto.ru,
market@spmavto.ru
spmavto.ru

ООО «СПМ» является одним из лидеров Российского рынка по производству автомобилей специального назначения, оснащенных кран-манипуляторными установками. Мы предлагаем к поставке: бортовые автомобили, седельные тягачи, самосвалы с КМУ, автовышки, бурильно-крановые машины, автоэвакуаторы, агрегаты АТЭ, лесовозы, сортиментовозы. Ежегодно завод выпускает более 650 спецавтомобилей.

Виды выпускаемой техники:

- Машины для погрузки и транспортировки леса
- Бурильно-крановые машины



АО «ТЗА»

Генеральный директор – Курганов Владимир Александрович

452755, Республика Башкортостан, г. Туймазы,
ул. 70-лет Октября, 17
Т. 8 (800) 222 17 02
e-mail: omtza@kamaz.ru
www.tzacom.ru

ПАО «ТЗА» (входит в группу компании ПАО «КАМАЗ») является одним из крупнейших российских предприятий машиностроительного комплекса. Основные специализации предприятия – проектирование и производство спецтехники для строительной, коммунальной, сельскохозяйственной, лесозаготовительной и нефтегазодобывающей отраслей.

Виды выпускаемой техники:

- Оборудование для сортиментовоза (лесовоз)





ООО «УралСпецТранс»

Директор – Меньшиков Алексей Владимирович

456320, Челябинская обл., г. Миасс, пр. Макеева, 56
 Т. 8 (351) 211 67 77
 Ф. 8 (351) 211 67 77
 e-mail: zavod@ust.ru
 www.uralst.ru

Компания «УралСпецТранс» – это современный машиностроительный завод с уникальными технологиями производства и новейшим оборудованием. Разработка и производство спецтехники по индивидуальным заказам. Поставка сертифицированных запчастей.

Виды выпускаемой техники:

- Машины для погрузки и транспортировки леса
- Бурильно-крановые машины



ООО «Челябинский тракторный завод – Уралтрак»

Генеральный директор – Переведенцев Петр Павлович

454007, г. Челябинск, пр-т Ленина, 3
 Т. 8 (351) 775 17 60
 e-mail: tractor@chtz.ru
 www.chtz-uraltrac.ru

Челябинский тракторный завод – УРАЛТРАК (ЧТЗ) – промышленное объединение по производству и продаже широкой гаммы колесной и гусеничной дорожно-строительной техники (бульдозеров, трубоукладчиков, фронтальных погрузчиков), запасных частей и прочей высокотехнологичной машиностроительной продукции. Потребителями продукции ЧТЗ являются тысячи предприятий России, стран СНГ и дальнего зарубежья различных отраслей деятельности, таких как нефтегазовая, горнорудная, строительная, лесная и других, а также государственные министерства и ведомства различных стран.

Виды выпускаемой техники:

- Тракторы лесохозяйственные



АО «ЭКСМАШ»

Руководитель компании – Егоров Геннадий Федорович

170100, г. Тверь, а/я 0638
 Т. +7 (4822) 41 54 41
 Ф. +7 (4822) 41 54 28
 e-mail: post@umg.ru
 www.umg.ru

Машиностроительное предприятие, входящее в Группу компаний UMG, сертифицировано по международному стандарту ISO 9001 и выпускает широкий модельный ряд строительного-дорожного техники: колесные и гусеничные экскаваторы, промышленные экскаваторы-перегрузатели, технику специального назначения, машины для лесной отрасли.

Виды выпускаемой техники:

- Мульчеры



Аэродромная техника

Раздел № 9

Каталога российских производителей
специализированной техники

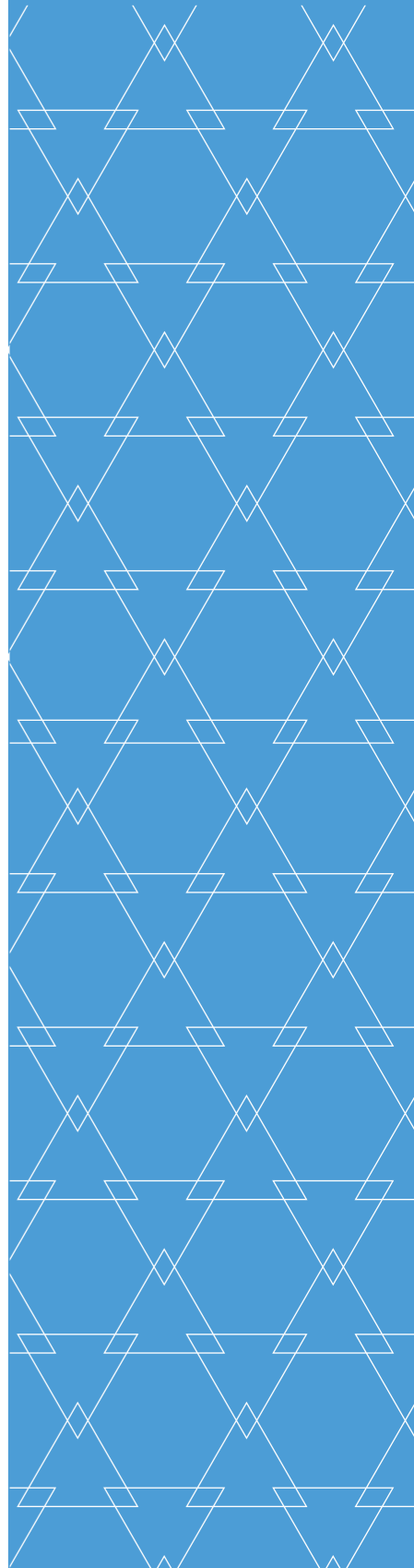

Список производителей

ООО «НПП Авиаисток»
 АО «Уфимское агрегатное предприятие «Гидравлика»
 АО «Завод ГРАЗ»
 ООО «НПО «ДКДЖЕТ»
 ОАО «Жуковский машиностроительный завод»
 АО «Коминвест-АКМТ»
 АО «Мценский завод коммунального машиностроения»
 ПАО НПО «Плавский»
 АО «Петербургский тракторный завод»
 ООО «РусКомТранс»
 ООО «ТверьКоммаш»
 ЗАО «Универсал-Аэро»



ООО «НПП Авиаисток»

Генеральный директор – Беляков Сергей Владимирович

125167, г. Москва, ул. Красноармейская, д. 4
 Т. +7 (495) 614 56 80
 Ф. +7 (495) 614 64 23
 e-mail: info@aviaistok.ru
 www.aviaistok.ru

Предприятие ООО «НПП «Авиаисток» более 20 лет специализируется в области разработки и реализации техники для обслуживания ВС и уборки ВПП. Компания поставляет заказчикам более 25 видов продукции, в том числе техники, произведенной совместно с иностранными партнерами из Германии, Австрии и Франции.

Виды выпускаемой техники:

- Для самолетов
- Для уборки ВПП
- Оборудование для аэродромной техники

ТЕХНОДИНАМИКА
 Гидравлика



АО «Уфимское агрегатное предприятие «Гидравлика»

Генеральный директор – Новиков Виктор Алексеевич

450001, г. Уфа, ул. Володарского, д. 2
 Т. +7 (347) 246 70 88
 Ф. +7 (347) 282 04 19
 e-mail: idravlica@tdhc.ru
 www.gidravlica-ufa.ru

ОА «УАП «Гидравлика» входит в состав холдинга «Технодинамика Государственной корпорации «Ростех» в качестве разработчика и изготовителя продукции авиационного и ракетно-космического назначения. Предприятие высоко механизировано и автоматизировано, оснащено современным высокопроизводительным оборудованием, станками с ЧПУ, робототехническими комплексами и компьютерной техникой. Для серийного производства изделий на заводе внедрены новейшие научно-технические достижения: плазменные методы сварки: технология обработки металлов с использованием эффекта сверхпластичности; электрохимия; вакуумно-плазменное напыление и др. Особое внимание на предприятии уделяется контролю за качеством и надежностью продукции, производство сертифицировано по системе ИСО 9001. Контроль осуществляется на автоматизированных испытательных стендах с использованием современных средств и методов. В последние годы предприятием освоен ремонт всех выпускаемых изделий с применением новейших технологий.

Виды выпускаемой техники:

- Для самолетов:
– Установки воздушного запуска





АО «Завод ГРАЗ»

Генеральный директор – Жуков Александр Юрьевич

442770, Пензенская область, Бессоновский район,
с. Грабово, ул. Кирпичная, 58
Т. +7 (84140) 2 32 95
Ф. +7 (84140) 2 32 79
e-mail: sale@graz.ru, www.graz.ru

Завод ГРАЗ – один из крупнейших в России заводов по производству емкостной техники. В ассортименте завода: автоцистерны и топливозаправщики, в т.ч. аэродромные, прицепы и полуприцепы цистерны, битумовозы, мазутовозы (всего около 250 моделей с кубатурой от 4,9 до 60 м. куб.).

Виды выпускаемой техники:

- Аэродромная техника для самолетов
- Оборудование для аэродромной техники



ООО «НПО «ДКДЖЕТ»

Генеральный директор – Кравцов Дмитрий Станиславович

344082, Ростовская обл., г. Ростов-на-Дону,
ул. Большая Садовая, д. 21
Т. +7 (863) 222 50 82
Ф. +7 (863) 222 35 29
e-mail: dkjet@dkjet.ru
www.dkjet.ru

Компания ДКДжет занимается разработкой, производством и поставкой аэродромной техники в РФ и СНГ. ДКДжет предоставляет сервисное обслуживание (обучение персонала, ввод в эксплуатацию, тех. поддержка) и запасные части. Техника сертифицирована, обеспечена гарантийным и послегарантийным обслуживанием.

Виды выпускаемой техники:

- Аэродромная техника для самолетов



ОАО «Жуковский машиностроительный завод»

Генеральный директор – Харанжук Андрей Иванович

140184, Московская обл., г. Жуковский,
ул. Заводская, д. 3
Т. +7 (495) 221 66 44
Ф. +7 (495) 221 66 55
e-mail: zms@gaskotel.ru
www.gaskotel.ru

ОАО «ЖМЗ» – крупнейший в России завод по производству наземной авиационной спецтехники, предназначенной для запуска авиационных двигателей, питания бортовой электроаппаратуры, заправки воздухом, азотом, кислородом и проверки систем воздушных судов.

Виды выпускаемой техники:

- Для самолетов:
 - электроагрегат подвижной
 - воздухозаправщик
 - установка воздушного запуска
 - газозарядная станция
 - заправщик специальными жидкостями



АО «Коминвест-АКМТ»

Генеральный директор – Халецкий Александр Борисович

111539, г. Москва, ул. Реутовская, д. 76
Т. 8 (800) 700 21 22
Ф. 8 (495) 212 212 22
e-mail: info@cominvest-akmt.ru
www.cominvest-akmt.ru

АО «Коминвест-АКМТ» является производителем и поставщиком техники для дорожного строительства, ремонта и содержания дорог, коммунальной техники, техники для содержания аэродромов.

Виды выпускаемой техники:

- Для самолетов:
 - автолифты
 - кейтеринговые
- Для грузов:
 - тягачи багажные





АО «Мценский завод коммунального машиностроения»

Генеральный директор – Сасин Виктор Леонидович

303036, Орловская обл., г. Мценск, микрорайон «Коммаш»
Т. (486 46) 9 10 50; (486 46) 9 10 10
Ф. (49 86 46) 9 10 04; (486 46) 9 10 10
e-mail: market@kommash.com; diler@kommash.com
www.kommash.com

АО «Мценский завод коммунального машиностроения» – один из ведущих российских производителей коммунальной и дорожной техники. Он ведет свою историю с 1956 года. Машины марки Мценского завода «Коммаш» положительно зарекомендовали себя как на территории Российской Федерации, так и в странах СНГ и дальнего зарубежья.

Виды выпускаемой техники:

- Для уборки ВПП
- Оборудование для аэродромной техники



ПАО НПО «Плавский»

Директор – Юдин Сергей Вячеславович

Тульская область, г. Плавск, п. Белая Гора
Т. +7 (48752) 2 23 98, +7 (495) 948 91 74
Ф. +7 (48752) 2 23 98, +7 (495) 948 91 74
e-mail: sale@npoplavsk.ru
www.npoplavsk.ru

Более 25 лет ПАО НПО «Плавский» занимается производством и реализацией высококачественной коммунальной (дорожно-уборочной и снегоуборочной) техники, а также ее сервисным обслуживанием. Продукция, разработанная и произведенная нашим предприятием, востребована и заслужила доверие эксплуатирующих организаций. Конструкторское бюро завода постоянно работает над усовершенствованием выпускаемой продукции и поиском новых направлений в производстве с учетом пожеланий заказчиков.

Виды выпускаемой техники:

- Для грузов: – ленточный погрузчик (самоходный)



ПЕТЕРБУРГСКИЙ ТРАКТОРНЫЙ ЗАВОД

АО «Петербургский тракторный завод»

Директор – Серебряков Сергей Александрович

198097, г. Санкт-Петербург, пр. Стачек, 47
Т. +7 (812) 363 46 96 (маркетинг, продажи)
Ф. 7 (812) 363 46 96
e-mail: Sergey.Rostov@tdmkz.kzgroup.ru
kirovets-ptz.com

Завод серийно производит 8 модификаций сельскохозяйственных тракторов «Кировец» серий К-744Р мощностью от 300 до 450 л.с., 17 видов дорожно-строительных и специальных машин, изготовленных на базе промышленных тракторов «Кировец».

Виды выпускаемой техники:

- Для уборки ВПП: – снегоочистители



ООО «РусКомТранс»

Генеральный директор – Флегонтов Юрий Васильевич

606400, Нижегородская область, г. Балахна, ул. Первомайская, 32
Т. (831) 296 11 77
Ф. (831) 296 11 77
e-mail: info@roskomtrans.ru
www.ruscomtrans.ru

Завод коммерческого транспорта «РУСКОМТРАНС», является производителем широкого спектра спецтехники: кранов-манипуляторов, автогидроподъемников, эвакуаторов, передвижных мастерских, лабораторий и автомобилей специального назначения, а также автоцистерн и полуприцепов-цистерн различного назначения.

Виды выпускаемой техники:

- Для самолетов: – аэродромные заправщики
- Для грузов: – амбулифт



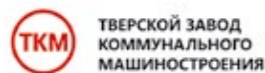

ООО «ТверьКоммаш»

Генеральный директор – Симашкин Александр Александрович

170100, г. Тверь, ул. Московская, 99
Т. (4822) 77 03 67, 77 03 57
Ф. (4822) 77 03 67
e-mail: info@tverkommash.ru
www.tverkommash.ru

Тверской завод коммунального машиностроения создан в 2009 году для решения задач по содержанию, ремонту и обслуживанию городских улиц, дорог, инженерных сетей и инфраструктуры жилищного комплекса с учетом применения инновационных технологий и является одним из крупнейших современных производителей коммунальной техники в России.

Виды выпускаемой техники:

- Аэродромная техника для уборки ВПП



ЗАО «Универсал-Аэро»

Генеральный директор – Стыскин Михаил Маркович

125363, г. Москва, а/я 17
Т. 177 (499) 492 6775
Ф. 7 (495) 913 2001
e-mail: universal@asvt.ru
www.universal-aero.ru

ЗАО «Универсал-Аэро» имеет бессрочную лицензию на разработку, производство, испытание и ремонт авиационной техники

Виды выпускаемой техники:

- Для пассажиров
- Для грузов

Пожарная техника

Раздел № 10

Каталога российских производителей специализированной техники



Список производителей

АО «Великолукский завод Лесхозмаш»

ООО «Завод Гусеничных Машин»

АО «Коминвест-АКМТ»

ООО «Компания Витанд»

ООО «Липецкий завод малых

коммунальных машин»

ПАО «НЕФАЗ»

АО «СТ-Авто»

АО «ТЗА»

АО «УралПОЖТЕХНИКА»

ОАО «Электроагрегат»



АО «Великолукский завод Лесхозмаш»

Генеральный директор – Василевский Константин Александрович

182112, Псковская обл., г. Великие Луки,
Новослободская наб. 54
Т. 8 (81153) 7 44 29, 7 49 38
Ф. 8 (81153) 7 49 38, 7 52 99
e-mail: leshozmash@list.ru, www.leshoz mash.ru

АО «Великолукский завод Лесхозмаш» – одно из ведущих и крупнейших предприятий лесной отрасли с богатой историей, традициями и более чем 60-летним опытом работы. Завод был основан 18 сентября 1953 года. В настоящее время АО «Великолукский завод Лесхозмаш» занимает лидирующее место среди производителей машиностроительной продукции, обеспечивая выпуск конкурентоспособных машин для лесного хозяйства и лесной промышленности, дорожного и коммунального хозяйства, структур МЧС, нефтяной и газовой промышленности.

Список оборудования:

- Общего применения
- Целевого применения
- Специальные пожарные автомобили
- Оборудование для пожарной техники



ООО «Завод Гусеничных Машин»

Директор – Нестеренко Григорий Владимирович

658201, Алтайский край,
г. Рубцовск, ул. Тракторная, 17
Т. 8 (38557) 9 70 10, 8 (962) 821 50 18
e-mail: zavod@zavodgm.ru
www.zavodgm.ru

ООО «Завод Гусеничных Машин» – это производство широкого ассортимента тракторов 4,5,6 тягового класса, который позволяет охватывать практически все виды работ, выполняемых гусеничными машинами. Выпускаемая техника, может быть снабжена набором прицепных и навесных орудий, применяемых: в сельском хозяйстве (пахота, боронование, культивация и т.д.); в мелиорации (прокладка каналов, строительство дренажа, срезка кустарников, корчевка пней и т.д.), в лесной промышленности (валка, трелевка, погрузка и транспортировка древесины, строительство лесовозных дорог и т.д.).

Виды выпускаемой техники:

- Общего применения





АО «Коминвест-АКМТ»

Генеральный директор – Халецкий Александр Борисович

111539, г. Москва, ул. Реутовская, д. 76
Т. 8 (800) 700 21 22
Ф. 8 (495) 212 212 22
e-mail: info@cominvest-akmt.ru
www. cominvest-akmt.ru

АО «Коминвест-АКМТ» является производителем и поставщиком техники для дорожного строительства, ремонта и содержания дорог, коммунальной техники, техники для содержания аэродромов.

Виды выпускаемой техники:

- Общего применения



ООО «Компания Витанд»

Генеральный директор – Зепалов Виталий Викторович

107023, Москва, Семёновская площадь,
1А, этаж 18, пом. XXVII, ком. 9
Т. +7 (495) 628 74 61
Ф. +7 (495) 621 92 54
e-mail: info@vitand.ru
www.vitand.ru

Производство современной пожарной техники: автолестниц с рабочей высотой до 55 м, пеноподъемников от 33 до 55 м, телескопических автоподъемников с высотой выдвигания от 33 до 72 м на шасси КАМАЗ, ИВЕКО-АМТ и других производителей.

Виды выпускаемой техники:

- Пожарная техника целевого применения
- Специальные пожарные автомобили
- Оборудование для пожарной техники



ООО «Липецкий завод малых коммунальных машин»

Генеральный директор – Зайцев Владимир Петрович

398042 г. Липецк, ул.Московская,
владение, 8 в
Т. (4742) 50 54 54
Ф. (4742) 50 54 71
e-mail: marketing@lzmkm.ru
www.lzmkm.ru

Современное машиностроительное предприятие по серийному производству многофункциональной техники грузоподъемностью до 3-х тонн. Коммунальная – для круглогодичных работ по содержанию, тротуаров и внутриквартальных территорий. Сельскохозяйственная, пожарная и специализированная – специального назначения.

Виды выпускаемой техники:

- Специальные пожарные автомобили



ПАО «НЕФАЗ»

Генеральный директор ПАО «НЕФАЗ» – Зуйков Сергей Геннадьевич

452680, Республика Башкортостан,
г. Нефтекамск, ул. Янаульская, 3
Т. (34783) 2 04 80
Ф. (34783) 2 32 16
e-mail: nefaz@nefaz.ru
www.nefaz.ru

ПАО «НЕФАЗ» входит в группу предприятий ПАО «КАМАЗ» и является крупнейшим в России заводом по производству спецнадстроек на шасси КАМАЗ, имеет многолетний опыт по производству прицепной, емкостно-наливной техники и сельскохозяйственной техники.

Виды выпускаемой техники:

- Специальные пожарные автомобили





АО «СТ-Авто»

Генеральный директор – Дедков Юрий Владимирович

141431, г. Москва, Ленинградское ш., д. 300А
Т. 8 (495) 933 82 55 (секретарь),
(495) 933 82 54, 604 40 40 (отдел продаж)
Ф. (495) 933 82 54
ct-avto@mail.ru
www.stavto.ru

АО «СТ-Авто» работает на рынке специальной техники более 15 лет. Имеет свидетельство о присвоении международного идентификационного кода изготовителя транспортного средства (WMI) и Сертификат соответствия ГОСТ ИСО 9001-2011.

Производство пожарной техники представлено широким спектром пожарных автомобилей в зависимости от преимущественного использования и направлений оперативной деятельности – пожарные автомобили общего применения и специальные пожарные машины. Девиз компании: «Качество и надежность в экстремальных ситуациях».

Виды выпускаемой техники:

- Техника общего применения
- Специальные пожарные машины



АО «ТЗА»

Генеральный директор – Курганов Владимир Александрович

452755, Республика Башкортостан, г. Туймазы,
ул. 70-лет Октября, 17
Т. 8 (800) 222 17 02
e-mail: omtza@kamaz.ru
www.tzacom.ru

ПАО «ТЗА» (входит в группу компании ПАО «КАМАЗ») является одним из крупнейших российских предприятий машиностроительного комплекса. Основные специализации предприятия – проектирование и производство спецтехники для строительной, коммунальной, сельскохозяйственной, лесозаготовительной и нефтегазодобывающей отраслей.

Виды выпускаемой техники:

- Пожарные пеноподъемники



АО «УралПОЖТЕХНИКА»

Генеральный директор – Блинов Вадим Николаевич

456313, Челябинская область, г. Миасс,
Тургоякское шоссе, 20а
Т. 8 (3513) 24 12 96
Ф. 8 (3513) 24 09 60
e-mail: uralpt@uralpt.ru
www.uralpt.ru

АО «УралПОЖТЕХНИКА» основано в 1994 г. Разработчик, производитель и поставщик широкого спектра пожарной техники на базе шасси КАМАЗ, Урал, VOLVO, MAN, IVECO, а также пожарно-технического вооружения.

Виды выпускаемой техники:

- Общего применения
- Целевого применения
- Специальные пожарные автомобили
- Оборудование для пожарной техники



ОАО «Электроагрегат»

Исполнительный директор – Будников Станислав Стефанович

305022, Курская область, г. Курск, ул. 2-я Агрегатная, 5а.
Т. (4712) 26 05 50, 36 92 04, 36 93 28
Ф. (4712) 36 93 53, 36 93 03
e-mail: ukskursk@yandex.ru, agregat@kursknet.ru
www.electroagregat.ru

ОАО «Электроагрегат» – производитель автономных источников электропитания:
– стационарные и передвижные электростанции мощностью от 0,5 до 2 500 кВт,
– одно и двух агрегатные изделия на базе шасси «Урал», «КамАЗ»;
– передвижные и стационарные сварочные агрегаты;
– передвижные электростанции на прицепах и в кузовах (контейнерах) собственного производства;

Виды выпускаемой техники:

- Специальные пожарные автомобили



Складская техника

Раздел № 11

Каталога российских производителей
специализированной техники

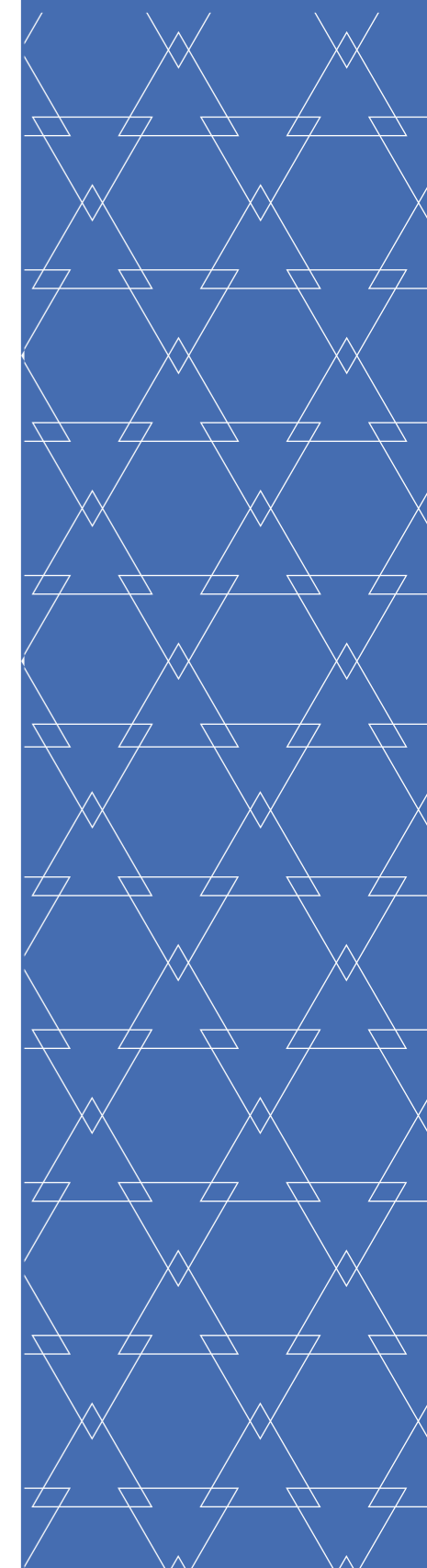

Список производителей

ПАО «Машиностроительный завод имени М.И. Калинина, г. Екатеринбург»
 ООО «Спецтехлогистика»
 ЗАО «Тверской экскаватор»



ПАО «Машиностроительный завод имени М.И. Калинина, г. Екатеринбург»

Генеральный директор – Клейн Николай Владимирович

620017, Свердловская область, г. Екатеринбург,
 пр. Космонавтов, д. 18
 Т. (343) 329 55 32, 329 52 93
 Ф. (343) 331 98 06, 331 17 77
 e-mail: zik@mail.utk.ru, zikpto@mail.utk.ru
 www.zik.ru, www.zik-ekb.ru

ПАО «Машиностроительный завод имени М.И. Калинина, г. Екатеринбург» основано в 1866 году. Помимо продукции специального назначения предприятие производит гражданскую продукцию:
 – вилочные электрические погрузчики;
 – малогабаритные вакуумные уборочные машины;
 – электрические платформенные тележки

Виды выпускаемой техники:

- Погрузчики
- Тележки



ООО «Спецтехлогистика»

Генеральный директор – Баренбойм Григорий Александрович

430001, Республика Мордовия, г. Саранск,
 ул. Пролетарская, 126А
 Т. (831) 216 36 36, 435 12 17
 Ф. (8342) 28 32 17
 e-mail: vp@vpnn.ru
 www.vpnn.ru

ООО «Спецтехлогистика» производит дизельные, бензиновые и электрические вилочные погрузчики под брендом «Волжский Погрузчик». Вся производимая компанией техника является российской разработкой и предназначена для интенсивной работы в тяжелых условиях эксплуатации.

Виды выпускаемой техники:

- Погрузчики





ЗАО «Тверской экскаватор»

Генеральный директор – Эпштейн Кирилл Константинович

170000, г. Тверь, ул. Индустриальная д. 11
Т. +7 (495) 728 49 55
Ф. +7 (495) 728 49 56
e-mail: info@tvexc.ru; info@rm-terex.com
www.rm-terex.com.

ЗАО «Тверской экскаватор» (входит в «РМ-Терекс», который в свою очередь входит в машиностроительный холдинг «Русские машины») – российский производитель строительно-дорожной техники, осуществляющий производство полного цикла экскаваторов, экскаваторов-погрузчиков и вилочных погрузчиков на территории РФ.

Виды выпускаемой техники:

- Погрузчики



Машины и оборудование для горных работ

Раздел № 12

Каталога российских производителей
специализированной техники

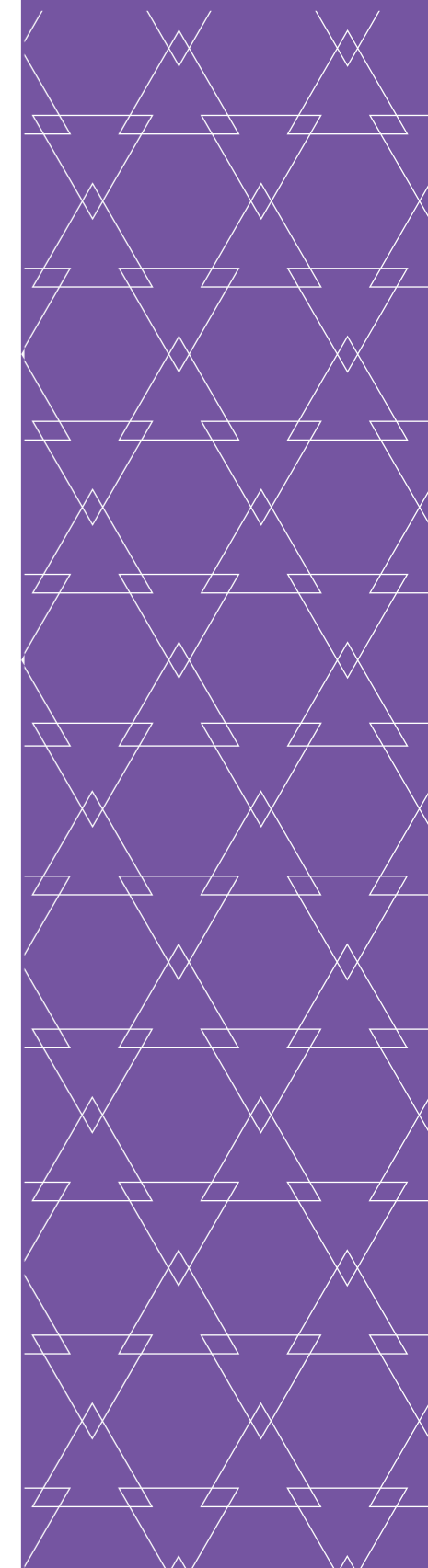

Список производителей

ЗАО «Дробмаш»
 ООО «Канмаш ДСО»
 ООО «Майнер»
 ОАО «Промтрактор»
 АО «Петербургский тракторный завод»
 ПАО «Уралмашзавод»
 ООО «ПО УДМ»
 ОАО «Электроагрегат»
 ООО «Юргинский машзавод»



ЗАО «Дробмаш»

Генеральный директор – Михаэл Мюллер

607061, Нижегородская область,
 г. Выкса, ул. Заводская, д.1
 Т. 8 (800) 550 42 46
 Ф. 8 (83177) 3 19 32
 e-mail: info@drobmash.ru
 www.drobmash.ru

ЗАО «Дробмаш» – уникальное машиностроительное предприятие, основанное в 1932 году. Производит широчайший спектр дробильно-сортировочного оборудования, оказывает комплексное сервисное сопровождение. Единственный на территории РФ и СНГ производитель самоходных дробильно-сортировочных комплексов.

Виды выпускаемой техники:

- Грохоты
- Дробильные установки
- Ленточные конвейеры
- Питатели
- Экскаваторы карьерные



ООО «Канмаш ДСО»

Директор – Волков Тимур Геннадьевич

429330, Чувашская Республика,
 г. Канаш, ул. Красноармейская, д. 72
 Т. (83533) 2 19 21
 Ф. (83533) 2 19 21
 e-mail: info@kanmash.ru, market3@kanmash.ru
 www.kanmash.ru

Мы проектируем и производим целый диапазон мобильных и передвижных сортировочных установок для переработки рудных и нерудных материалов, а также строительных отходов, эксплуатационные возможности и надежность которых стали стандартом на российском рынке.

Виды выпускаемой техники:

- Грохоты
- Дробильные установки
- Ленточные конвейеры
- Магнитные сепараторы
- Питатели
- Промывно-обогащительное оборудование
- Промывное оборудование





ООО «Майнер»

Генеральный директор – Пейсаров Валерий Нисанович

127473, г. Москва, а/я 60
Т. +7 (495) 926 30 30
Ф. +7 (495) 926 30 30
e-mail: info@ammining.ru
www.ammining.ru: www.майнер.рф

Разработка и производство самоходных машин для подземных шахт.

Виды выпускаемой техники:

- Самосвалы
- Погрузочно-доставочные машины
- Оборудование для машин для горных работ



ОАО «ПРОМТРАКТОР»

ОАО «Промтрактор»

Исполнительный директор – Халиуллин Вилсор Рафгатович

428027, Чувашская Республика, г. Чебоксары,
пр. Тракторостроителей, д. 101
Т. (8352) 30 76 78, 30 46 20
Ф. (8352) 30 45 41, 63 37 81
e-mail: prt@promtractor.ru
www.promtractor.tplants.com

Предприятие ОАО «Промтрактор» выпускает бульдозерную, трубоукладочную и колесную технику (фронтальный погрузчик, колесный бульдозер) под брендом ЧЕТРА и тракторы гусеничные под брендом АГРОМАШ на российский и зарубежный рынок. Единственный в России и странах СНГ производитель тяжелой гусеничной бульдозерной и трубоукладочной техники.

Виды выпускаемой техники:

- Погрузочно-доставочные машины



ПЕТЕРБУРГСКИЙ
ТРАКТОРНЫЙ ЗАВОД

АО «Петербургский тракторный завод»

Директор – Серебряков Сергей Александрович

198097, г. Санкт-Петербург, пр. Стачек, 47
Т. +7 (812) 363 46 96 (маркетинг, продажи)
Ф. 7 (812) 363 46 96
e-mail: Sergey.Rostov@tdmkz.kzgroup.ru
kirovets-ptz.com

Завод серийно производит 8 модификаций сельскохозяйственных тракторов «Кировец» серий К-744Р мощностью от 300 до 450 л.с., 17 видов дорожно-строительных и специальных машин, изготовленных на базе промышленных тракторов «Кировец».

Виды выпускаемой техники:

- Погрузочно-доставочные машины



ПАО «Уралмашзавод»

Генеральный директор – Сергей Юрьевич Смолин

620012, г. Екатеринбург, пл. 1-ой Пятилетки,
Т. (343) 336 65 81
Ф. (343) 336 60 40
e-mail: mail@uralmash.ru
www.uralmash.ru

ПАО «Уралмашзавод» – один из лидеров российского тяжелого машиностроения, поставляющий оборудование для горнодобывающей, металлургической и других отраслей промышленности. Предприятие имеет полный производственный цикл и производит оборудование по собственному инжинирингу.

Виды выпускаемой техники:

- Дробильные установки
- Экскаваторы карьерные
- Мельницы

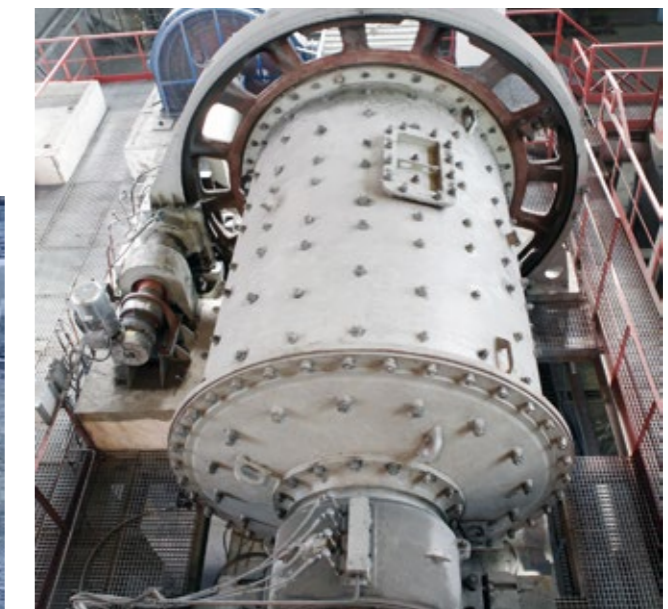



ООО «ПО УДМ»

Генеральный директор – Панкратов Александр Николаевич

450080, Республика Башкортостан, г. Уфа, а/я-07
Т. +7 (347) 29 28 000
mail@ufadormash.ru
www.ufadormash.ru

Производственное объединение «УфаДорМаш» – ведущий производитель дорожно-строительного оборудования, эксперт в области материально-технического обеспечения автомобильного сектора и ЖКХ. Завод известен богатым опытом, безупречной репутацией и высококачественной продукцией.

Виды выпускаемой техники:

- Грохоты
- Ленточные конвейеры
- Питатели



ОАО «Электроагрегат»

Исполнительный директор – Будников Станислав Стефанович

305022, Курская область, г. Курск, ул. 2-я Агрегатная, 5а.
Т. (4712) 26 05 50, 36 92 04, 36 93 28
Ф. (4712) 36 93 53, 36 93 03
e-mail: ukskursk@yandex.ru, agregat@kursknet.ru
www.electroagregat.ru

ОАО «Электроагрегат» – производитель автономных источников электропитания:
– стационарные и передвижные электростанции мощностью от 0,5 до 2 500 кВт,
– одно и двух агрегатные изделия на базе шасси «Урал», «КамАЗ»;
– передвижные и стационарные сварочные агрегаты;
– передвижные электростанции на прицепах и в кузовах (контейнерах) собственного производства;

Виды выпускаемой техники:

- Оборудование для машин для горных работ



ООО «Юргинский машзавод»

Генеральный директор – Лазарев Анатолий Анатольевич

652050, Кемеровская область, г. Юрга, ул. Шоссейная, 3
Т. (384 51) 4 25 24
Ф. (384 51) 4 79 50
e-mail: yumz@yumz.ru
www.yumz.ru

Юргинский машзавод представляет собой уникальный комплекс многопрофильных производств, расположенных на единой промплощадке: от выплавки углеродистых и легированных марок стали до изготовления сложного высокотехнологичного оборудования.
Основная номенклатура выпускаемой продукции:
– горно-шахтное оборудование для подземных угольных шахт, угольных разрезов и др. предприятий горнорудной промышленности и топливно-энергетического комплекса России и стран СНГ;
– спецтехника, подъемно-транспортное оборудование и сельскохозяйственная техника;
– металлургическая продукция;
– энергетическое производство: выработка тепловой и электрической энергии.

Виды выпускаемой техники:

- Машины и оборудование для горных работ



Средства самоходные для перевозки пассажигов

Раздел № 13

Каталога российских производителей
специализированной техники

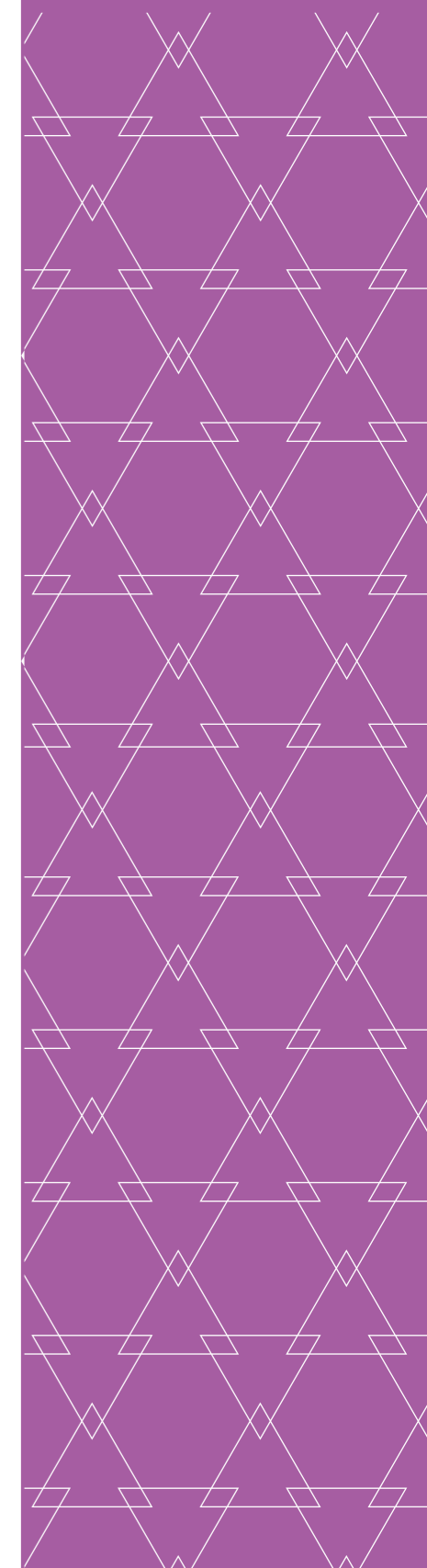

Список производителей

ЗАО «КОМЗ-Экспорт»



ЗАО «КОМЗ-Экспорт»

Генеральный директор – Арушанов Гарик Сергеевич

347825, Ростовская область, г. Каменск-Шахтинский,
мкр. Заводской, ул. Заводская, 16
Т. 8 (86365) 63 191, 63 183, 63 033
Ф.8 (86365) 63 191
e-mail: komz@tigarbo.ru; st@tigarbo.ru; dp@tigarbo.ru
www.tigarbo.ru

ЗАО «КОМЗ-Экспорт» основано в 1999 г. Завод выпускает продукцию под торговой маркой «TIGARBO». В настоящее время ЗАО «КОМЗ-Экспорт» имеет собственные производственные, сборочные и малярные цеха. Общая площадь завода составляет 2,5 км². Техника торговой марки «TIGARBO» представлена на рынках от Дальнего Востока до Калининградской области и известна потребителям в разных странах.

Виды выпускаемой техники:

- Гольф-автомобили



Машины и оборудование для производства строительных материалов

Раздел № 14

Каталога российских производителей
специализированной техники

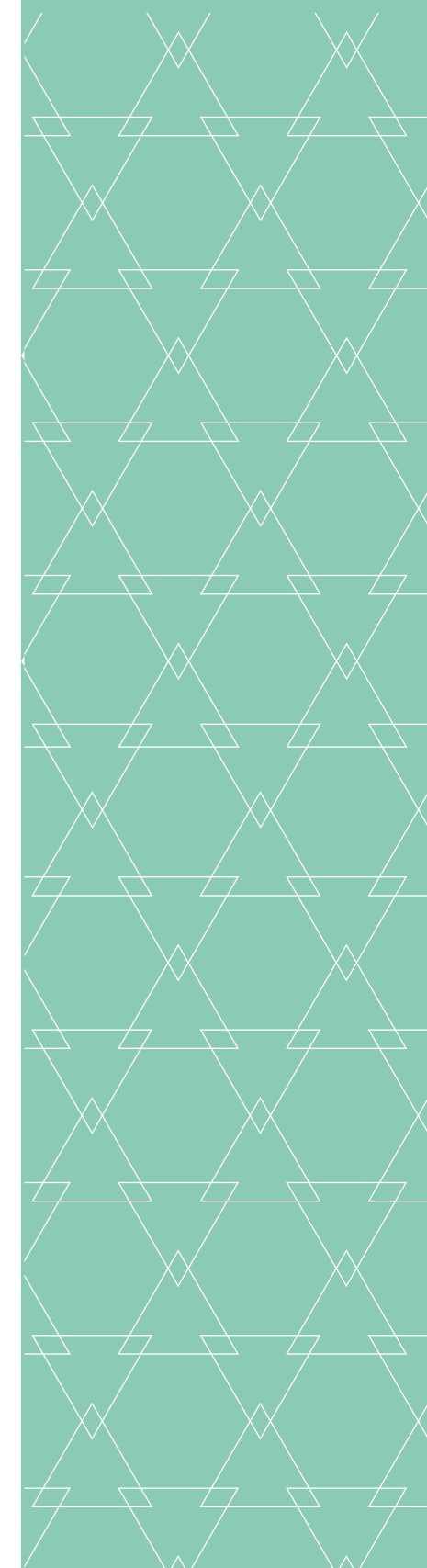

Список производителей

ООО «Давиал Механик»

ООО «Колокшанский агрегатный завод»

ООО «НПФ Бастион»

ООО «ПО УДМ»



ООО «Давиал Механик»

Генеральный директор – Пекарский Давид Викторович

129343, г. Москва, ул. Уржумская, а/я 95
Т. +7 (495) 221 84 74, +7 (495) 510 64 75
Ф. +7 (495) 221 84 73
e-mail: info@davial.ru
www.davial.ru

Предприятие разрабатывает и производит битумно-эмульсионное оборудование, а также установки для производства полимермодифицированного битума (ПМБ), реализующие запатентованный экструзионный способ производства, позволяющий синхронизировать производство ПМБ и его потребление асфальтобетонным заводом.

Виды выпускаемой техники:

- Битумно-эмульсионные установки
- Установка для производства полимербитумного вяжущего
- Емкостное оборудование



ООО «Колокшанский агрегатный завод»

Генеральный директор – Кравченко Владимир Николаевич

601212, Владимирская область, Собинский район,
посёлок Колокша, улица Советская, дом 12
Т. (4922) 22 25 26
Ф. (49242) 376 22
e-mail: kazcom@yandex.ru
www.Koloksha.ru

ООО «Колокшанский агрегатный завод» производит асфальтосмесительные установки и запасные части к ним. Предприятие поставляет лучшее отечественное оборудование в соотношении цена-качество, которое соответствует всем основным требованиям потребителей: надёжность, производительность, мобильность, экономичность, соответствие экологическим нормам, наличие сервисного центра и 100% обеспечение запасными частями.

Виды выпускаемой техники:

- Асфальтосмесительные установки





ООО «НПФ Бастион»

Руководитель компании – Челябинов Дмитрий Валентинович

198320, Санкт-Петербург, г. Красное Село,
Кингисеппское ш., д. 55.
Т. (812) 741 02 65
info@npf-bastion.ru, www.npf-bastion.ru

Научно-производственная фирма «Бастион» занимается производством и продажей различного оборудования для асфальтобетонных заводов, производства дорожно-строительных работ, а также работ по содержанию дорог. Собственное производство позволяет нам выполнять заказы в максимально сжатые сроки, по конкурентоспособным ценам, в сочетании с высоким уровнем качества.

Виды выпускаемой техники:

- Асфальтосмесительные установки
- Автогудронаторы
- Кохеры
- Инфракрасные разогреватели асфальта
- Оборудование для приготовления строительных смесей
- Установка для приготовления битумной эмульсии



ООО «ПО УДМ»

Генеральный директор – Панкратов Александр Николаевич

450080, Республика Башкортостан, г. Уфа, а/я-07
Т. +7 (347) 29 28 000
mail@ufadormash.ru
www.ufadormash.ru

Производственное объединение «УфаДорМаш» – ведущий производитель дорожно-строительного оборудования, эксперт в области материально-технического обеспечения автомобильного сектора и ЖКХ. Завод известен богатым опытом, безупречной репутацией и высококачественной продукцией.

Виды выпускаемой техники:

- Асфальтосмесительные установки
- Бетоносмесительные установки
- Заливщики швов



Тракторы, применяемые в других отраслях народного хозяйства

Раздел № 15

Каталога российских производителей
специализированной техники

Список производителей

ЗАО «Агротехмаш»
ООО Завод «Алтайлесмаш»
АО «ПО ЕлАЗ»
ООО «АТЗ»2
ООО «Завод Гусеничных Машин»
ООО «Завод спецтехники»
ООО «Завод инновационных
продуктов «КТЗ»
ОАО «КЭМЗ»
ОАО «Промтрактор»
ОАО «САРЭКС»
АО «Петербургский тракторный завод»
ООО «Трактор»
ОАО «ЧЛМЗ»



ЗАО «Агротехмаш»

Генеральный директор – Петров Александр Борисович

197046, г. Санкт-Петербург,
Каменноостровский пр., 11
Т. (812) 324 25 40, 324 25 41
Ф. (812) 324 25 40, 324 25 41
e-mail: info@terrion.ru
www.terrion.ru

Производство и продажа сельскохозяйственных колесных тракторов TERRION мощностью от 200 до 360 л.с.

Виды выпускаемой техники:

- Колесные тракторы



ООО Завод «Алтайлесмаш»

Директор – Куксин Евгений Викторович

656053, Алтайский край,
г. Барнаул, проспект Космонавтов, 32Л
Т. (3852) 48 75 98
Ф. (3852) 48 75 98
e-mail: trelevka@yandex.ru
www.altalesmash.ru

ООО Завод «Алтайлесмаш» – промышленное предприятие по серийному производству и продаже гусеничной техники, запасных частей для различных отраслей промышленности – лесной, нефтегазовой, геологии, энергетики, в т.ч. для предприятий по строительству и ремонту высоковольтных линий электропередач, магистральных трубопроводов и др.

Виды выпускаемой техники:

- Колесные тракторы





АО «ПО ЕлАЗ»

Генеральный директор – Галимов Камиль Салманович

423600, Республика Татарстан, Елабужский район,
г. Елабуга, территория промышленная
площадка Алабуга, улица 13,
производственная база № 6 ОАО ПО «ЕлАЗ»
Т. 8 (5557) 5 57 75
e-mail: kansgd@elaz.ru
www.elaz.ru

АО «ПО ЕлАЗ» является членом Российского союза производителей нефтегазового оборудования и входит в тройку лидеров по производству мобильного оборудования для бурения, ремонта и обслуживания скважин. На протяжении более 30 лет АО «ПО ЕлАЗ» осуществляет свою деятельность в сфере производства широкого спектра спецтехники для нефтегазовой отрасли, дорожно-строительной, коммунальной и других видов спецтехники на автомобильном шасси и базе трактора «Беларус». Завод имеет широкие производственные возможности, развитые конструкторскую, технологическую и сервисную службы.

Виды выпускаемой техники:

- Колесные тракторы



ООО «АТЗ»2

Генеральный директор – Атюнин Александр Васильевич

658204, Алтайский край, г. Рубцовск,
ул. Тракторная, 17
Т. +7 (909) 503 87 02, +7 (909) 533 31 13
e-mail: e.elgaev@altaitractor.ru,
www.altaitractor.ru

Производство гусеничных тракторов общего назначения 4 тягового класса мощностью 130-165 л.с и номинальным тяговым усилием 36 – 45 кН.

Виды выпускаемой техники:

- Гусеничные тракторы



ООО «Завод Гусеничных Машин»

Директор – Нестеренко Григорий Владимирович

658201, Алтайский край,
г. Рубцовск, ул.Тракторная, 17
Т. 8 (38557) 9 70 10, 8 (962) 821 50 18
e-mail: zavod@zavodgm.ru
www.zavodgm.ru

ООО «Завод Гусеничных Машин» – это производство широкого ассортимента тракторов 4,5,6 тягового класса, который позволяет охватывать практически все виды работ, выполняемых гусеничными машинами. Выпускаемая техника, может быть снабжена набором прицепных и навесных орудий, применяемых: в сельском хозяйстве (пахота, боронование, культивация и т.д.); в мелиорации (прокладка каналов, строительство дренажа, срезка кустарников, корчевка пней и т.д.), в лесной промышленности (валка, трелевка, погрузка и транспортировка древесины, строительство лесовозных дорог и т.д.).

Виды выпускаемой техники:

- Гусеничные тракторы



ООО «Завод спецтехники»

Директор – Крылов Николай Николаевич

196105, г. Санкт-Петербург,
Московский проспект, д. 186, а/я 4
Т. 8 (812) 388 14 97
Ф.8 (812) 388 14 97
e-mail: Hodakova-zst@mail.ru
www.petrazst.ru

«Завод СПЕЦТЕХНИКИ» – крупнейший производитель тракторов 5-7-го тягового класса и машин специального назначения на их базе.

Преимущества нашей техники:

- высокие характеристики
- энергонасыщенность
- балансирная подвеска
- сертифицированная кабина, классифицированная как защитная конструкция от падающих предметов (FOPS) и как защитная конструкция при опрокидывании (ROPS)
- привлекательный дизайн и продуманная эргономика
- наиболее оптимальное соотношение цены и качества
- доступность и дешевизна запасных частей
- комфортные условия работы оператора.

Виды выпускаемой техники:

- Трактор сельскохозяйственный универсальный
- Трактор промышленный





ООО «Завод инновационных
продуктов «КТЗ»»

Генеральный директор – Гудков Александр Петрович

600005, Владимирская область,
г. Владимир, ул. Тракторная, д. 43, оф. 11
Т. (4922) 53 16 00
Ф. (4922) 53 16 00
e-mail: zip@vladtractor.ru
www.zipktz.ru

ООО «ЗИП «КТЗ» – предприятие, осуществляющее полный производственный цикл создания энергоэффективных машин от технического задания до готового серийного образца с предоставлением полного комплекта конструкторской документации. Производственные площадки включают в себя экспериментальный цех, исследовательские лаборатории, моторные боксы, конструкторское бюро с опытными рабочими группами по перспективным направлениям.

Виды выпускаемой техники:

- Колесные тракторы



ОАО «КЭМЗ»

Генеральный директор – Лебедев Владимир Вячеславович

601919, г. Ковров, Владимирской обл.,
ул. Крупской, 55
Т. (49232) 9 39 65, 9 39 64
e-mail: ant@kemz.org
www.kemz.org

ОАО «Ковровский электромеханический завод» – современное высокотехнологичное предприятие, основной специализацией является гидроаппаратура. Производит дорожно-строительную технику торговой марки «Ant» – мини-погрузчики Ant-750, Ant-1000, фронтальные погрузчики Ant-3000, экскаватор-погрузчик Ant-2321, тракторы Ant-Zetor 4135F, Ant-4050.

Виды выпускаемой техники:

- Колесные тракторы



ОАО «Промтрактор»

Исполнительный директор – Халиуллин Вилсор Рафгатович

428027, Чувашская Республика, г. Чебоксары,
пр. Тракторостроителей, д. 101
Т. (8352) 30 76 78, 30 46 20
Ф. (8352) 30 45 41, 63 37 81
e-mail: prt@promtractor.ru
www.promtractor.tplants.com

Предприятие ОАО «Промтрактор» выпускает бульдозерную, трубоукладочную и колесную технику (фронтальный погрузчик, колесный бульдозер) под брендом ЧЕТРА и тракторы гусеничные под брендом АГРОМАШ на российский и зарубежный рынок. Единственный в России и странах СНГ производитель тяжелой гусеничной бульдозерной и трубоукладочной техники.

Виды выпускаемой техники:

- Тракторы гусеничные



ОАО «САРЭКС»

Исполнительный директор – Коротков Андрей Вадимович

430001, Республика Мордовия, г. Саранск,
ул. Пролетарская, д. 126А
Т. (8342) 24 57 28
Ф. (8342) 28 32 32
e-mail: sarex_priemnay@mail.ru
www.sarex.ru

ОАО «САРЭКС» – производитель колесных тракторов марки Агромаш, многоцелевых коммунально-строительных машин (МКСМ), навесного и прицепного оборудования для сельскохозяйственной и коммунальной техники.

Список оборудования:

- Колесные тракторы





**ПЕТЕРБУРГСКИЙ
ТРАКТОРНЫЙ ЗАВОД**

АО «Петербургский тракторный завод»

Директор – Серебряков Сергей Александрович

198097, г. Санкт-Петербург, пр. Стачек, 47
Т. +7 (812) 363 46 96 (маркетинг, продажи)
Ф. 7 (812) 363 46 96
e-mail: Sergey.Rostov@tdmkz.kzgroup.ru
kirovets-ptz.com

Завод серийно производит 8 модификаций сельскохозяйственных тракторов «Кировец» серий К-744Р мощностью от 300 до 450 л.с., 17 видов дорожно-строительных и специальных машин, изготовленных на базе промышленных тракторов «Кировец».

Виды выпускаемой техники:

- Оборудование для машин для строительства и содержания дорог



УРАЛЕЦ

ООО «Трактор»

Директор – Андрущенко Владимир Павлович

456584, Челябинская обл.,
г. Еманжелинск, ул. Ленина, д. 10
Телефон/факс: 8 (351) 382 27 44
e-mail: minitractor@mail.ru
www.уралец.рф

Производство и продажа мини-тракторов «Уралец» и навесного оборудования.

Виды выпускаемой техники:

- Колесные тракторы



ОАО «ЧЛМЗ»

Генеральный директор – Боглаев Владимир Николаевич

162600, Вологодская обл., г. Череповец,
ул. Стройиндустрии, 12
Т. (8202) 20 28 38
Ф. (8202) 20 28 38
e-mail: chlmz@chlmz.ru
www.chlmz.ru

ОАО «Череповецкий литейно-механический завод» является предприятием с полным комплексом машиностроительных технологических переделов: от заготовительного, сварочного и литейного, до сложных и точных операций механической обработки. Основные направления деятельности:
– Производство тракторов и спецтехники
– Производство машин и оборудования для металлургии
– Нефтехимическое машиностроение
– Литье фасонное; центробежное литье
– Производство металлоизделий, металлоконструкций, нестандартного оборудования
– Металлообработка изделий, сварка труб
– Ремонт машин и оборудования
– Перевозка грузов неспециализированными автотранспортными средствами.

Виды выпускаемой техники:

- Колесные тракторы



Запасные части и комплектующие

Раздел № 16

Каталога российских производителей
специализированной техники

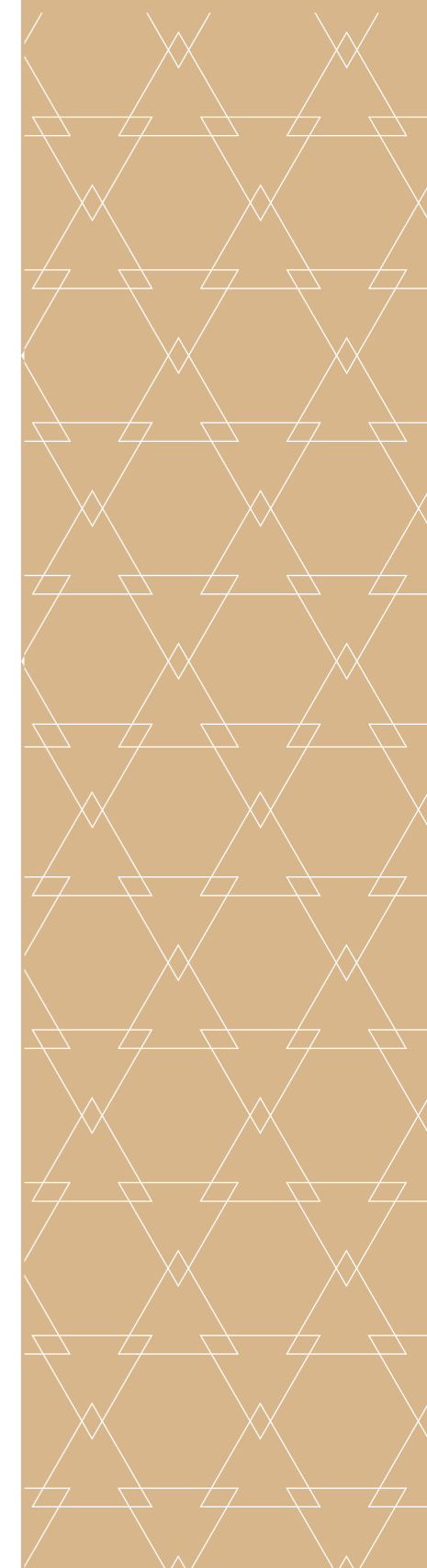

Список производителей

- ПАО «Агрегатный завод»
- АО «Арзамасский приборостроительный завод имени П.И. Пландина»
- ООО «Боровский завод гидромоторов»
- ОАО «Гидропривод»
- ООО «Торговый дом «Омскгидропривод»
- ОАО «Пневмостроймашина»
- ООО «СалаватГидравлика»
- ООО «Севзапспецмаш-Прицепы»
- ЗАО «Союзгидравлика»
- ПАО «Тутаевский моторный завод»
- ПАО «Уралавтоприцеп»
- ПАО «ЧКПЗ»
- ООО «Чебоксарский агрегатный завод»
- ООО «ПО УДМ»
- АО «ШЗГ»



ПАО «Агрегатный завод»

Генеральный директор – Ваинмаер Евгений Егорович

249401 г. Людиново, Калужская область,
ул. Черняховского, д. 13
Т. (48444) 6 98 09; (484444) 6 98 08
Ф. (48444) 6 99 24; (48444) 6 64 22
e-mail: info@agregat-pro.ru
www.agregat-pro.ru

ПАО «Агрегатный завод» – одно из ведущих предприятий России и СНГ по производству гидравлики для всех отраслей промышленности, крупнейший поставщик силового гидрооборудования общего специального и горношахтного назначения. Выпускаемая продукция отличается высоким качеством. Система менеджмента качества сертифицирована на соответствие требованиям международного стандарта DIN EN ISO 9001:2000.

Виды выпускаемой техники:

- Комплектующие силовой гидравлики



АО «Арзамасский приборостроительный завод имени П.И. Пландина»

Генеральный директор – Лавричев Олег Вениаминович

607220, Нижегородская область,
г. Арзамас, ул. 50 лет ВЛКСМ 8А
Т. 8 (83147) 7 91 33, ф. 8 (83147) 7 95 77
e-mail: apz@oaoapz.com, www.oaoapz.com

АО «Арзамасский приборостроительный завод им. П. И. Пландина» – одно из ведущих предприятий оборонно-промышленного комплекса страны. Завод с мировым именем, выпускающий приборы для авиационной, ракетной, космической отраслей, а также широкий спектр продукции гражданского назначения. За более чем полувековую историю предприятие накопило огромный опыт по проектированию и производству гироскопических приборов, систем управления, бортовых электронно-вычислительных машин, рулевых приводов, контрольно-проверочных комплексов, а также расходомерной и медицинской техники.

Виды выпускаемой техники:

- Гидрозамок односторонний: применяется в гидроприводах строительного-дорожных машин и машин, используемых в коммунальном хозяйстве. Предназначены для свободного пропускания рабочей жидкости в прямом направлении, а при подаче давления управления – в обратном.
- Гидроклапан предохранительный корпусный ПК-787: предназначен для предохранения объемных гидроприводов от давления, превышающего установленное.
- Гидроклапан предохранительный с разгрузкой ПКР-787: предназначен для предохранения объемных гидроприводов от давления, превышающего установленное, а также для разгрузки гидросистем при срабатывании приборов безопасности в гидросистемах строительных, дорожных и коммунальных машин.
- Гидроклапан-регулятор ГР-20-160-25: предназначен для предохранения объемных гидроприводов от давления, превышающего установленное, а также для разгрузки гидросистем при срабатывании приборов безопасности в гидросистемах строительных, дорожных и коммунальных машин.
- Гидроклапан предохранительный КП 1: предназначен для предохранения объемного гидропривода от давления, превышающего установленное значение, в гидросистемах строительных, дорожных и коммунальных машин. Гидроклапаны полностью взаимозаменяемы с гидроклапанами типа 510.20 и 510.32 и отличаются повышенной эксплуатационной надежностью за счет изменения конструкции клапана 2-го каскада.
- Пневмоклапан ПК-1М: предназначен для управления подачей сжатого воздуха от электрического сигнала, используются в оборудовании мельничных комплексов.





ОАО «Гидропривод»

Генеральный директор – Мезинов Владимир Алексеевич

399772, Липецкая обл., г. Елец,
ул. А.Гайтеровой, 6
Т. (47467) 5 27 22, (47467) 6 11 74
e-mail: elgpriv@yelets.lipetsk.ru,
www.gidroel.lipetsk.ru

ОАО «Гидропривод» – предприятие по производству гидравлического оборудования для различных отраслей промышленности.

Виды выпускаемой техники:

- Оборудование



ООО «Боровский завод гидромоторов»

Директор – Рожин Владимир Викторович

249010, Калужская область,
г. Боровск, ул. Московская д. 30, стр. 15
Т. 8 (48438) 6 62 93, 6 62 92
e-mail: hidromoskow@mail.ru
www.hidromotor-borovsk.ru

Производство планетарных высокомоментных низкооборотных гидромоторов, гидромотор-редукторов, гидромотор-колес.

Виды выпускаемой техники:

- Гидромоторы
- Гидромотор-редукторы
- Гидромотор-колеса



**ООО «Торговый дом «Омскгидропривод»
(ООО «ТД «Омскгидропривод»)**

Директор – Попов Валерий Евгеньевич

644103, г. Омск, ул. Москаленко, 137
Т. 8 (3812) 35 49 29, 35 49 32, 35 49 31
Ф. 8 (3812) 35 49 29, 35 49 32, 35 49 31
e-mail: td_ogp@mail.ru
www.gidroprivod55.ru

Производство и продажа узлов гидравлики: моторы гидравлические планетарные, насосы-дозаторы рулевые, гидроцилиндры

Виды выпускаемой техники:

- Оборудование



ОАО «Пневмостроймашина»

Исполнительный директор – Павлов Анатолий Иванович

620100, г. Екатеринбург, Сибирский тракт,
1й км, д. 8 «Е»
Т. +7 (343) 229 92 98
e-mail: general@psmural.ru, www.psm-hydraulics.ru

PSM-HYDRAULICS® – российский лидер в конструировании, производстве и продаже аксиально-поршневых гидромашин и гидроклапанной аппаратуры. По качеству выпускаемой гидравлики компания опережает рынок России. Продукция компании применяется более чем на 500 видах техники во всех отраслях машиностроения. Сегодня компания осваивает новые рынки, в том числе и зарубежный. В 2005 году руководством компании сделан важный шаг по формированию имиджа завода – создан бренд PSM-HYDRAULICS®. Изготовление современных гидромашин осуществляется на высокоточном и высокопроизводительном оборудовании ведущих мировых станкостроителей. Одно из важных стратегических направлений деятельности компании – это улучшение работы с российскими машиностроительными предприятиями и удовлетворение спроса зарубежных потребителей гидравлики.

Виды выпускаемой техники:

- Гидронасосы
- Гидрораспределители
- Гидромоторы
- Гидроклапанная аппаратура
- Блоки гидравлического управления
- Агрегаты насосные
- Мотор-редукторы





ООО «СалаватГидравлика»

Генеральный директор – Соболев Алексей Владимирович

453253, Республика Башкортостан,
г. Салават, ул. Индустриальная, 5
Т. (3476) 38 84 00
Ф. (3437) 38 84 01
sg@salavatgidravlika.ru
www.salavatgidravlika.ru

Основные направления деятельности ООО «СалаватГидравлика» – это производство гидравлических изделий специального (военного) и гражданского назначения, в частности, гидрообъемных приводов в моноблоке, гидростатических трансмиссий раздельного исполнения, аксиально-поршневых регулируемых и нерегулируемых гидромоторов и гидронасосов (с прямым корпусом и опорной шайбой) по лицензии западногерманской фирмы «Sauer Getriebe», а также гидравлических фильтров и клапанов различного назначения. Потребителями продукции предприятия являются производители военно-гусеничных машин, установок для вооружения мобильной военной техники, строительно-дорожной, коммунальной, сельскохозяйственной техники и т.д.

Виды выпускаемой техники:

- Гидронасосы
- Гидромоторы



ООО «Севзапспецмаш-Прицепы»

Генеральный директор – Тюхтин Виктор Борисович

188527, Ленинградская обл.,
Ломоносовский р-н, п/о Оржицы, а/я 22
Т. 8 (800) 555 18 97, 8 (812) 448 13 74
e-mail: salestrailers@sp-prizep.ru
www. sp-prizep.ru

Основное направление деятельности: разработка, проектирование, полный цикл изготовления и испытаний на собственных производственных мощностях тяжелых (свыше 10 т полной массы) полуприцепов и прицепов, как автомобильных, так и тракторных.

Виды выпускаемой техники:

- Ось 420x135, с максимально допустимой нагрузкой на ось 10 000 кг
- Ось низкорамная 320x150, с максимально допустимой нагрузкой 9 000 кг
- Пневматическая подвеска в коробе серии NM-AL
- Рессорно-балансирная механическая подвеска серии NM-ML



ЗАО «Союзгидравлика»

Генеральный директор – Рябчун Сергей Иванович

г. Белгород, ул. Рабочая, д. 14.
Т./ф. +7 (4722) 21 13 59, 300 786
e-mail: unionhyd@mail.ru
www.soyuzgidravlika.com, www.belar.ru

ЗАО «Союзгидравлика» – специализированное предприятие с замкнутым технологическим циклом по производству насосов шестеренных и рукавов высокого давления для гидравлических систем мобильных машин. Торговая марка BELAR.

Виды выпускаемой техники:

- Насосы шестеренные с корпусными деталями
- Поршневые гидроцилиндры двустороннего действия



ПАО «Тутаевский моторный завод»

Генеральный директор – Грибанов Виталий Михайлович

152303, Ярославская область, г. Тутаев,
ул. Строителей, 1
Т. +7 (48533) 2 00 01
Ф. +7 (48533) 2 19 91
e-mail: info@paotmz.ru
www.paotmz.ru

Тутаевский моторный завод – крупное машиностроительное предприятие, специализирующееся на производстве дизельных двигателей для важнейших отраслей промышленности, в том числе сельхозмашиностроения, строительно-дорожного, специального и транспортного машиностроения. Предприятие является градообразующим.

Виды выпускаемой техники:

- Двигатели





ПАО «Уралавтоприцеп»

Руководитель компании – Филатов Валерий Иванович

454038, г. Челябинск, ул. Хлебозаводская, 5
Т. 8 (351) 217 01 00
Ф. 8 (351) 217 01 00
e-mail: sales@cmzap.ru
www.cmzap.ru

ПАО «Уралавтоприцеп» – родоначальник отечественного прицепостроения, специализирующийся на производстве прицепов и полуприцепов различного типа и назначения грузоподъемностью до 2 000 тонн и запасных частей к ним.

Виды выпускаемой техники:

- Оси для прицепной техники



ПАО «ЧКПЗ»

Генеральный директор – Гартунг Андрей Валерьевич

454012, г. Челябинск, ул. Горелова, 12
Т. 8 (351) 259 10 59
Ф. 8 (351) 259 46 61
e-mail: hartung@chkpz.ru
chkpz.ru

ПАО «ЧКПЗ» производит прицепную технику под торговой маркой HARTUNG. Изготовлено более 1500 модификаций прицепной техники грузоподъемностью от 14 до 95 т. Отличительная особенность производства техники HARTUNG – глубокая специализация и компетенция.

Виды выпускаемой техники:

- Гусеницы бульдозерные и экскаваторные
- Цепи бульдозерные и экскаваторные
- Катки опорные двубортные и однобортные бульдозерные и экскаваторные
- Колеса натяжные бульдозерные и экскаваторные
- Сегменты колеса ведущего бульдозерные и экскаваторные



ООО «Чебоксарский агрегатный завод»

Исполнительный директор – Халиуллин Вилсор Рафгатович

428022, Чувашская Республика,
г. Чебоксары, пр. Мира, д. 1
Т. (8352) 30 95 05
Ф. (8352) 28 22 12
e-mail: chaz@chaz.ru
www.chaz.ru

На протяжении многих лет ОАО «Чебоксарский агрегатный завод» является неизменным лидером по производству ходовых систем для гусеничной техники и стабильно повышает качество выпускаемых изделий. Предприятие осуществляет производство гусениц всех типов промышленных тракторов, производимых предприятиями России и стран СНГ.

Виды выпускаемой техники:

- Запасные части и комплектующие к землеройным машинам



ООО «ПО УДМ»

Генеральный директор – Панкратов Александр Николаевич

450080, Республика Башкортостан, г. Уфа, а/я-07
Т. +7 (347) 29 28 000
e-mail: mail@ufadormash.ru
www.ufadormash.ru

Производственное объединение «УфаДОРМАШ» – ведущий производитель дорожно-строительного оборудования, эксперт в области материально-технического обеспечения автомобильного сектора и ЖКХ. Завод известен богатым опытом, безупречной репутацией и высококачественной продукцией.

Виды выпускаемой техники:

- Оборудование для землеройных машин

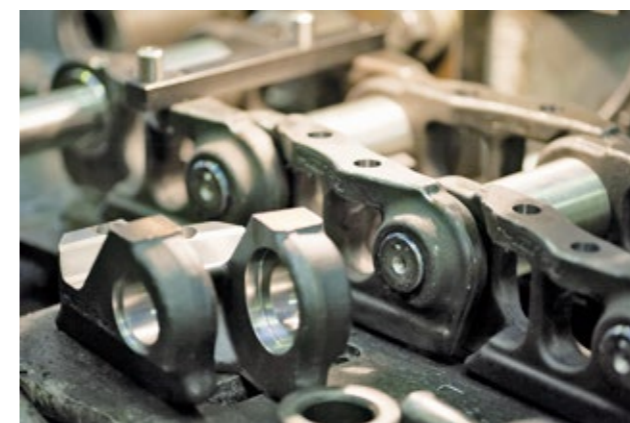
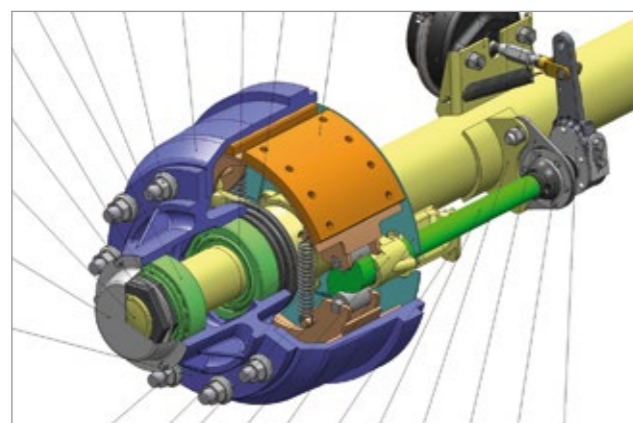



АО «ШЗГ»

Управляющий – Геркен Николай Валерьевич

346513, Ростовская область, г. Шахты, пер. Якутский, д. 2
Т. (8636) 22 06 40
Ф. (8636) 25 94 89
e-mail: zavod@gidroprivod.ru
www.gidroprivod.ru

АО «ШЗГ» является современным высокотехнологичным предприятием, имеющим многопрофильное производство:
– гидромоторов и гидронасосов, гидравлических станций, гидрообъемные механизмы поворота самоходных машин, гидрораспределителей, гидравлических блоков;
– отливок из чугуна и стали, с дальнейшей механической обработкой;
– готовых узлов для ходовой части и трансмиссии;
– гидравлического инструмента.

Виды выпускаемой техники:

- Гидромоторы
- Гидронасосы



Прочее оборудование

Раздел № 17

Каталога российских производителей
специализированной техники

Список производителей

АО «Азнакаевский завод Нефтемаш»
 ООО «Завод тяжёлых машин»
 ООО ПКФ «Политранс»
 АО «Раскат»
 ОАО «Ряжский авторемзавод»
 Производственное Объединение
 «Стройтехника»
 ОАО «Электроагрегат»
 ООО «Юргинский машзавод»
 ЗАО «ПК «Ярославич»



АО «Азнакаевский завод Нефтемаш»

Директор – Абдуллин Рамиль Рашитович

423332, Республика Татарстан,
 г. Азнакаево, ул. Гагарина, 6
 Т. (85592) 9 44 97
 Ф. (85592) 9 33 61
 e-mail: azn500@mail.ru
 www. aznk.ru

Завод ориентирован на машиностроительное производство: изготовление и продажа целого модельного ряда спецтехники ремонтного назначения для нефтегазового, строительного, жилищно-коммунального, сельскохозяйственного и других отраслей, монтаж крано-манипуляторных установок грузоподъемностью от 500 кг до 12 т. различных производителей на шасси грузовых автомобилей, изготовление объемных металлоконструкций: передвижных вагон-домов на шасси, 1-, 2-этажных модульных зданий от 1 до 50 и более модулей.

Виды выпускаемой техники:

- Ремонтный комплекс для ремонта и обслуживания городских систем тепло- и водоснабжения
- Передвижная ремонтная мастерская для технического обслуживания, ремонта автотракторной техники и оборудования в полевых условиях



ООО «Завод тяжёлых машин» (ООО «ЗТМ»)

Генеральный директор – Антипов Юрий Александрович,
 действующий на основании Устава

456300, Челябинская область г. Миасс, а/я 20,
 Т. 8 (3513) 255 709
 e-mail: ooo_ztm@mail.ru
 info@заводтяжелыхмашин.рф

Общество с ограниченной ответственностью «Завод тяжелых машин» основано 01.04.2015 г., занимается разработкой, проектированием и производством шасси грузовых автомобилей, подъемно-транспортной техники и специализированных шасси для нефтегазовой промышленности с высокой проходимостью и высокой грузоподъемностью.

Виды выпускаемой техники:

- Оборудование для транспортирования бурового оборудования
- Платформы передвижные





ООО ПКФ «Политранс»

Управляющий – Домокуров Евгений Александрович

454091, г. Челябинск, ул. Труда, д. 78, офис 806
Т. +7 (351) 245 39 17, +7 (351) 247 49 67
Ф. +7 (351) 245 39 17, +7 (351) 247 49 67
e-mail: info@politrans.ru
www.politrans.ru

ООО ПКФ «Политранс» – ведущий разработчик и производитель тяжеловозной прицепной, емкостно-наливной и фургонной техники. Завод существует на протяжении более 18 лет. Конструкции и качество техники, выпускаемой предприятием, являются передовыми среди российских предприятий.

Виды выпускаемой техники:

- Авторемонтные мастерские
- Автотопливозаправщики
- Автофургоны для перевозки людей
- Автоцистерны ассенизационные
- Автоцистерны для перевозки питьевой воды
- Автоцистерны нефтепромысловые
- Бортовые автомобили
- Контейнер-цистерны
- Нефтепромысловая техника
- Полуприцепы цистерны



АО «Раскат»

Генеральный директор – Борисов Сергей Павлович

152919, Ярославская обл., г. Рыбинск, ул. Труда, д. 2
Т. (4855) 203 490, 203 333, 203 276, 203 234,
8 (804) 333 08 52 бесплатно со всех сотовых по России
Ф. (4855)203 333
e-mail: packat@list.ru, raskat203227@yandex.ru
www.oao-raskat.ru

Акционерное Общество «РАСКАТ» (Рыбинские Асфальтовые Катки) – старейшее и ведущее отечественное предприятие по разработке и производству уплотняющей дорожно-строительной техники. Завод ведёт свою историю с 1870 года. В настоящее время на АО «РАСКАТ» серийно производится широкая гамма уплотнительной техники, массой от 1,5 до 26 тонн. Это вибрационные тротуарные катки, вибрационные асфальтовые катки с гладкими вальцами, вибрационные асфальтовые комбинированные катки, вибрационные грунтовые катки, статические трехвальцовые и пневмоколесные катки, а также уникальные уплотнители полигонов твердых бытовых и промышленных отходов.

Виды выпускаемой техники:

- Уплотнитель для полигонов ТБО



ОАО «Рязский авторемзавод»

Генеральный директор – Калмыков Юрий Павлович

391962, Рязанская область, г. Рязск,
ул. Новорязская, д. 86
Т. +7 (49132) 30 498 – секретарь,
30 400, 30 245 – отдел сбыта, 30 257 – отдел снабжения,
30 255 – бухгалтерия
Ф. +7 (49132) 30 498
e-mail: adm@rarz.ru, remzavod@inbox.ru
www@rarz.ru

ОАО «Рязский авторемонтный завод» образовано в 2002 году для производства автомобилей специального назначения – транспортных средств для коммунального хозяйства и содержания дорог, спецоборудования машин для процессов интенсификации добычи, промывки и цементирования скважин и спецоборудования прицепов тракторных подметальных самозагружающихся. С 2014 года ОАО «Рязский авторемонтный завод» сформировало собственный конструкторско-технологический отдел, сокративший время реализации новых разработок за счёт применения методов автоматизации и проектирования, современного оборудования компьютерной резки и гибки металла, квалифицированного инженерного и производственного персонала, что позволило предприятию приступить к производству модернизированных коммунальных машин, отвечающих требованиям эксплуатирующих организаций по оригинальности конструкций, надежного оборудования и высокого качества изготовления. Предприятие располагает производственными площадями, имеет собственный индустриальный парк. Располагает собственной необходимой производственной базой.

Виды выпускаемой техники:

- Нефтегазопромысловое оборудование



Производственное Объединение «Стройтехника»

Генеральный директор – Чумаков Сергей Викторович

Москва, ул. Басманная Новая, 9/2
Т. (499) 265 0917, (499) 265 0918, 8 (800) 301 0545
e-mail: info@str-t.ru
www.str-t.ru

ПО «Стройтехника» ведёт свою деятельность в сфере строительства и машиностроения, специализируется на поставках основных и вспомогательных видов строительного оборудования, техники и оснастки профильным организациям. Компания оказывает также услуги аренды, монтажа/демонтажа оборудования. Производственное объединение «Стройтехника» было создано в 1971 году на базе Министерства строительства СССР. В Объединение вошли заводы и промышленные предприятия по выпуску строительного оборудования, техники, средств механизации и строительной оснастки, расположенные в различных городах и регионах. В настоящее время ПО «Стройтехника» представляет на рынке России и стран СНГ продукцию отечественных заводов-производителей строительной техники и оборудования, участвует в работах, связанных с разработкой, производством и продвижением новой продукции.

Виды выпускаемой техники:

- Буровое строительное оборудование
- Оборудование для строительного водопонижения





ОАО «Электроагрегат»

Исполнительный директор – Будников Станислав Стефанович

305022, Курская область, г. Курск, ул. 2-я Агрегатная, 5а.
Т. (4712) 26 05 50, 36 92 04, 36 93 28
Ф. (4712) 36 93 53, 36 93 03
e-mail: ukskursk@yandex.ru, agregat@kursknet.ru
www.electroagregat.ru

ОАО «Электроагрегат» – производитель автономных источников электропитания:
– стационарные и передвижные электростанции мощностью от 0,5 до 2 500 кВт,
– одно и двух агрегатные изделия на базе шасси «Урал», «КамАЗ»;
– передвижные и стационарные сварочные агрегаты;
– передвижные электростанции на прицепах и в кузовах (контейнерах) собственного производства;

Виды выпускаемой техники:

- Электростанции передвижные



ООО «Юргинский машзавод»

Генеральный директор – Лазарев Анатолий Анатольевич

652050, Кемеровская область, г. Юрга, ул. Шоссейная, 3
Т. (384 51) 4 25 24
Ф. (384 51) 4 79 50
e-mail: yumz@yumz.ru
www.yumz.ru

Юргинский машзавод представляет собой уникальный комплекс многопрофильных производств, расположенных на единой промплощадке: от выплавки углеродистых и легированных марок стали до изготовления сложного высокотехнологичного оборудования.
Основная номенклатура выпускаемой продукции:
– горно-шахтное оборудование для подземных угольных шахт, угольных разрезов и др. предприятий горнорудной промышленности и топливно-энергетического комплекса России и стран СНГ;
– спецтехника, подъемно-транспортное оборудование и сельскохозяйственная техника;
– металлургическая продукция;
– энергетическое производство: выработка тепловой и электрической энергии.

Виды выпускаемой техники:

- Маслоотжимное оборудование
- Металлургическая продукция



ЗАО «ПК «Ярославич»

Генеральный директор – Хаецкий Геннадий Владиславович

150539, Ярославская область, Ярославский р-н, рп. Лесная Поляна, д. 43
Т. (4852) 76 48 10
Ф. (4852) 76 48 11
e-mail: pkyar@pkyar.ru
www.pkyar.ru

Полный цикл производства техники: коммунально-дорожной техники и оборудования, почвообрабатывающей техники для сельского хозяйства, полуприцепов грузоподъемностью от 2 до 25 тонн.

Виды выпускаемой техники:

- Погрузчики фронтальные навесные на трактор
- Сменные рабочие органы для фронтальных погрузчиков
- Оборудование для тракторных прицепов

